



São Raphael
Metalúrgica



CATÁLOGO DE PRODUTOS 2023



São Raphael

Metalúrgica



DESDE 1941

Bureau Veritas Certification

METALÚRGICA SÃO RAPHAEL LTDA.

Via de Acesso João de Góes, 478, Vila Ouro Verde - 06616-130 - Jandira/SP - Brasil

Bureau Veritas Certification certifica que o Sistema de Gestão da organização acima foi avaliado e encontrado em conformidade com os requisitos da Norma detalhada abaixo.

Norma

ISO 9001:2015

Escopo de Certificação

PROJETO, FABRICAÇÃO DE CORRENTES E ARTEFATOS DE ARAME; REVENDA DE CORRENTES GRAU 8, CABOS DE AÇO, ACESSÓRIOS PARA CABOS DE AÇO, CORRENTE E LINGAS, MONTAGEM DE LINGAS DE CORRENTE, BARRA ROSCADA E CINTAS DE POLIÉSTER PARA ELEVAÇÃO DE CARGA.

Data de Início do Ciclo de Certificação: 28-01-2022
 Sujeito à operação satisfatória contínua do sistema de gestão da organização, este certificado é válido até: 12-12-2024
 Validade do certificado anterior: 13-12-2021
 Data da auditoria de recertificação/certificação: 17-12-2021
 Data de Aprovação Original: 15-12-2003
 Certificado N°: BR037628 Versão: 1 Data da Revisão: 28-01-2022

Bruno Bamberim Moreira
 Gerente Técnico



Escritório local: Av. Alfredo Egídio de Souza Aranha, 100, Torre C, 4º andar Vila Cruzeiro, 04720-170 - São Paulo - SP - Brasil
 O Escritório local atua em respeito ao escopo deste certificado e à aplicabilidade dos requisitos do Sistema de Gerenciamento conforme os requisitos da Organização. Para verificar a validade deste certificado, telefone para +551126010001

METALÚRGICA SÃO RAPHAEL LTDA.

Via de Acesso João de Góes, 478, Vila Ouro Verde - 06616-130 - Jandira/SP - Brasil

Bureau Veritas Certification Holding SAS - UK Branch certifica que o Sistema de Gestão da organização acima foi avaliado e encontrado em conformidade com os requisitos da norma detalhada abaixo

ISO 45001:2018

Escopo de Certificação

PROJETO, FABRICAÇÃO DE CORRENTES E ARTEFATOS DE ARAME; REVENDA DE CORRENTES GRAU 8, CABOS DE AÇO, ACESSÓRIOS PARA CABOS DE AÇO, CORRENTE E LINGAS, MONTAGEM DE LINGAS DE CORRENTE, BARRA ROSCADA E CINTAS DE POLIÉSTER PARA ELEVAÇÃO DE CARGA.

Data de início do ciclo original: 28-01-2022
 Validade do certificado anterior: NA
 Data da auditoria de recertificação/certificação: 17-12-2021
 Data de início do ciclo de certificação / recertificação: 28-01-2022
 Sujeito à operação satisfatória contínua do sistema de gestão da organização, este certificado é válido até: 27-01-2025
 Certificado N°: BR037629 Versão: 1 Data de emissão: 28-01-2022

Bruno Bamberim Moreira



Endereço do corpo de certificação: 88 Floor, 44 Prescot Street, London, E1 8NG, United Kingdom
 Escritório local: Av. Alfredo Egídio de Souza Aranha, 100, Torre C, 4º andar Vila Cruzeiro, 04720-170 - São Paulo/SP - Brasil
 Para informações adicionais sobre este certificado ou sistema de gestão, consulte o representante do Sistema de Gerenciamento da Organização. Para verificar a validade deste certificado, telefone para +551126010001.

METALÚRGICA SÃO RAPHAEL LTDA.

Via de Acesso João de Góes, 478, Vila Ouro Verde - 06616-130 - Jandira/SP - Brasil

Bureau Veritas Certification certifica que o Sistema de Gestão da organização acima foi avaliado e encontrado em conformidade com os requisitos da Norma detalhada abaixo.

Norma

ISO 14001:2015

Escopo de Certificação

PROJETO, FABRICAÇÃO DE CORRENTES E ARTEFATOS DE ARAME; REVENDA DE CORRENTES GRAU 8, CABOS DE AÇO, ACESSÓRIOS PARA CABOS DE AÇO, CORRENTE E LINGAS, MONTAGEM DE LINGAS DE CORRENTE, BARRA ROSCADA E CINTAS DE POLIÉSTER PARA ELEVAÇÃO DE CARGA.

Data de Início do Ciclo de Certificação: 09-09-2021
 Sujeito à operação satisfatória contínua do sistema de gestão da organização, este certificado é válido até: 08-09-2024
 Validade do certificado anterior: NA
 Data da auditoria de recertificação/certificação: 20-08-2021
 Data de Aprovação Original: 09-09-2021
 Certificado N°: BR036702 Versão: 1 Data da Revisão: 09-09-2021

Bruno Bamberim Moreira
 Gerente Técnico



Escritório local: Av. Alfredo Egídio de Souza Aranha, 100, Torre C, 4º andar Vila Cruzeiro, 04720-170 - São Paulo - SP - Brasil
 O Escritório local atua em respeito ao escopo deste certificado e à aplicabilidade dos requisitos do Sistema de Gerenciamento conforme os requisitos da Organização. Para verificar a validade deste certificado, telefone para +551126010001.





Índice



PRODUTOS	PÁGINAS
Corrente Soldada.....	4
Corrente Vitória.....	7
Corrente Leve / Decorativa / Lustre.....	8
Artefato de Arame (ganchos, pitão, escápula e outros)	10
Linha Pet.....	18
Produtos Diversos.....	21
Cabo de Aço e Acessórios.....	23
Corrente de Grau 8 e Acessórios.....	29
Amarração de Cargas.....	39

Corrente Soldada

Corrente Fabricada Segundo Norma ABNT NBR 15293

Corrente Soldada de Elo Curto

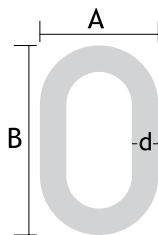
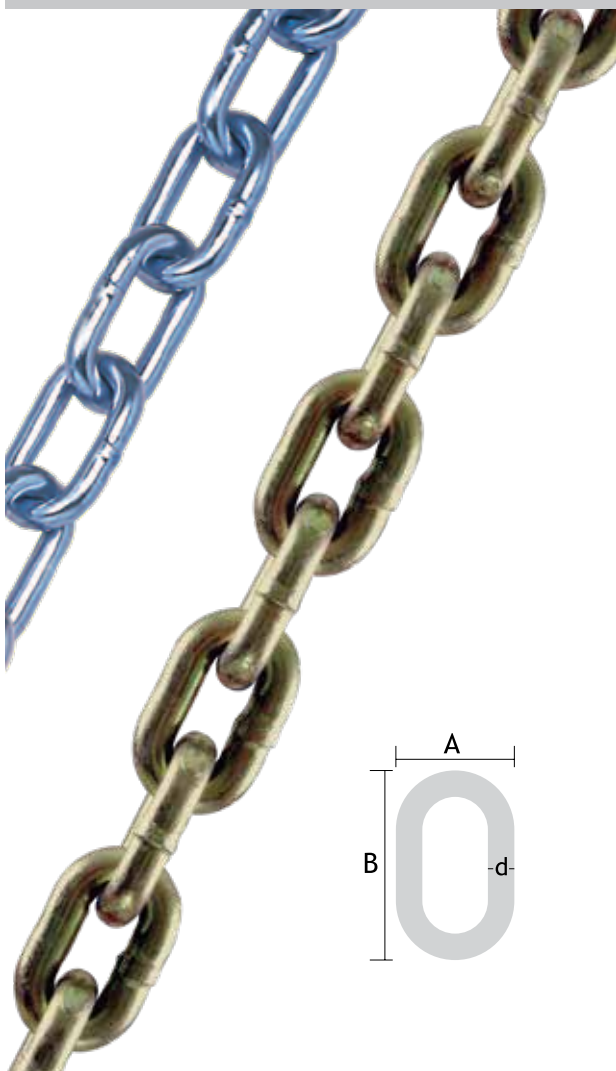

Código	Diâmetro (d)		Dimensões Elos A x B (mm)	Peso kgf/m	Resistência	
	(mm)	(pol)			Trab. (kg)	Rupt. (kN)
0124012	1,2	3/64	6 x 10	0,028	18	0,7
0124020	2,0	5/64	9 x 16	0,068	50	2
0124024	2,4	3/32	12 x 19	0,110	80	3,2
2524030	3,0	7/64	13 x 22	0,170	112	4,5
2524032	3,2	1/8	11 x 24	0,177	125	5
2524035	3,5	9/64	12 x 25	0,219	160	6,3
2524040	4,0	5/32	15 x 27	0,298	200	8
2524045	4,5	11/64	16 x 31	0,368	250	10
2524050	5,0	3/16	18 x 33	0,468	320	12,5
1024055	5,5	7/32	20 x 35	0,574	350	14
1024060	6,0	15/64	22 x 40	0,670	450	18
1024065	6,5	1/4	24 x 42	0,797	500	20
1024070	7,0	9/32	27 x 44	0,974	630	25
1024080	8,0	5/16	31 x 49	1,279	800	32
1024090	9,0	23/64	34 x 53	1,635	1000	40
1024095	9,5	3/8	35 x 53	1,872	1120	45
1024110	11,0	7/16	42 x 63	2,548	1250	50
1024125	12,5	1/2	46 x 72	3,168	1600	63
1024145	14,5	9/16	51 x 79	4,371	2000	80
1024155	15,5	5/8	53 x 82	5,312	2500	100
1024190	19,0	3/4	64 x 104	7,487	3500	140
1024220	22,0	7/8	76 x 134	9,417	5000	200
1024250	25,0	1	92 x 152,8	12,69	6250	250
1024285	28,5	1 1/8	102,5 x 171	15,99	8000	320
1024320	32,0	1 1/4	126,5 x 174	21,72	10000	400
1024350	35,0	1 3/8	128 x 212	22,77	12750	500
1024380	38,0	1 1/2	126 x 202	28,70	14000	560

Acabamento: Zincado (Z), Polido (P),
Betuminado (BT) ou Galvanizado a fogo (F).
Classificação fiscal: 73.15.82.00

- Sacos c/ 5 kg: 6524 - 2,4 a 4,0 mm
- Sacos c/ 12,5 kg: 0124
- Sacos c/ 25 kg: 2524
- Sacos c/ 50 kg: 1024

Corrente Soldada de Elo Longo

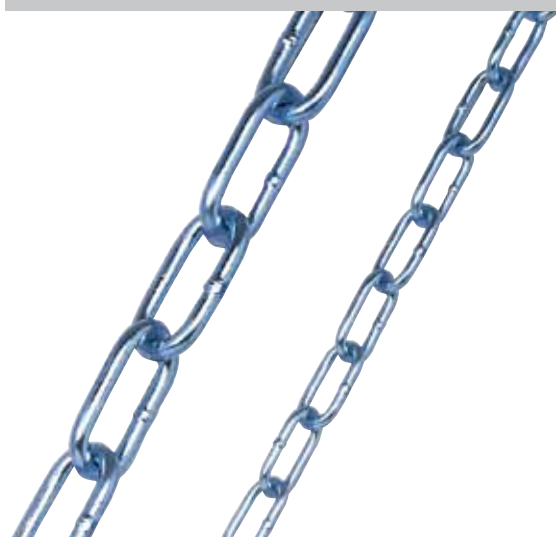

Código	Diâmetro (d)		Dimensões Elos A x B (mm)	Peso kgf/m	Resistência	
	(mm)	(pol)			Trab. (kg)	Rupt. (kN)
2523030	3,0	7/64	15 x 29	0,158	112	4,5
2523040	4,0	5/32	16 x 39	0,266	200	8
2523045	4,5	11/64	20 x 40	0,352	250	10
1023050	5,0	3/16	21 x 45	0,428	320	12,5
1023055	5,5	7/32	24 x 46	0,529	350	14
1023060	6,0	15/64	24 x 47	0,641	450	18
1023065	6,5	1/4	26 x 48	0,774	500	20
1023080	8,0	5/16	31 x 64	1,132	800	32
1023125	12,5	1/2	47 x 85	2,929	1600	63
1023155	15,5	5/8	60 x 110	4,342	2500	100

Código das embalagens:
Sacos c/ 12,5 kg - 0123 / Sacos c/ 25 kg - 2523
Sacos c/ 50 kg - 1023

Acabamento: Polido (P) ou Zincado (Z)
Referências: Aço Inox 316L: 1302 / Aço Inox 304: 1305
Classificação Fiscal: 73.15.82.00

Código	Diâmetro (d)		Dimensões Elos A x B (mm)	Peso kgf/m	Resistência		Corrente Soldada Elo Curto Aço Inox
	(mm)	(pol)			Trab. (kg)	Rupt. (kN)	
1301020 I	2,0	5/64	9 x 16	0,068	50	2	
1301024 I	2,4	3/32	12 x 19	0,110	80	3,2	
1301030 I	3,0	7/64	13 x 22	0,170	112	4,5	
1301032 I	3,2	1/8	11 x 24	0,177	125	5	
1301040 I	4,0	5/32	15 x 27	0,298	200	8	
1301050 I	5,0	3/16	18 x 33	0,468	320	12,5	
1301060 I	6,0	15/64	22 x 40	0,670	450	18	
1301065 I	6,5	1/4	24 x 42	0,797	500	20	
1301070 I	7,0	9/32	27 x 44	0,974	630	25	
1301080 I	8,0	5/16	31 x 49	1,279	800	32	
1301090 I	9,0	23/64	34 x 53	1,635	1000	40	
1301095 I	9,5	3/8	35 x 53	1,872	1120	45	
1301125 I	12,5	1/2	46 x 72	3,168	1600	63	
1301155 I	15,5	5/8	53 x 82	4,932	2500	100	
1301190 I	19,0	3/4	64 x 104	7,487	3500	140	

Referências: Aço Inox 316L: 1301 / Aço Inox 304: 1304
 Classificação Fiscal: 73.15.82.00

Código	Diâmetro (d)		Dimensões Elos A x B (mm)	Peso kgf/m	Resistência		Corrente Soldada Elo Curto Torcido
	(mm)	(pol)			Trab. (kg)	Rupt. (kN)	
2624030	3,0	7/64	12 x 22	0,188	80	3,2	
2624040	4,0	5/32	14 x 27	0,322	140	5,6	
2624050	5,0	3/16	16 x 32	0,509	225	8,7	
2624055	5,5	7/32	18 x 34	0,616	245	9,8	
1624060	6,0	15/64	20 x 40	0,705	315	12	
1624070	7,0	9/32	24 x 44	1,040	440	17	
1624080	8,0	5/16	28 x 48	1,379	560	22	
1624095	9,5	3/8	32 x 51	2,032	785	31	
1624125	12,5	1/2	42 x 70	3,339	1120	44	

Códigos das embalagens:
 Sacos c/ 25 kg: 2624
 Sacos c/ 50 kg: 1624

Acabamento: Polido (P) ou Zincado (Z)
 Classificação Fiscal: 73.15.82.00

Código	Cadeado (mm)	Corrente (diâmetro)		Comprimento (cm)	Resistência		Corrente de Aço Emborrachada
		(mm)	(pol)		Trab. (kg)	Rupt. (kN)	
1724440	-	4.0	5/32	40	200	8	
1724470	-	4.0	5/32	70	200	8	
1724490	-	4.0	5/32	90	200	8	
1724660	-	6.0	15/64	60	450	18	
1724690	-	6.0	15/64	90	450	18	
1724441	25	4.0	5/32	40	200	8	
1724471	25	4.0	5/32	70	200	8	
1724491	25	4.0	5/32	90	200	8	
1724661	40	6.0	15/64	60	450	18	
1724691	40	6.0	15/64	90	450	18	

Embalagem: Pacote com 1 unidade
 Acabamento: Emborrachado Azul (U), Preto (X) ou Cinza (W)
 Classificação Fiscal: 73.15.82.00



Corrente Soldada Calibrada

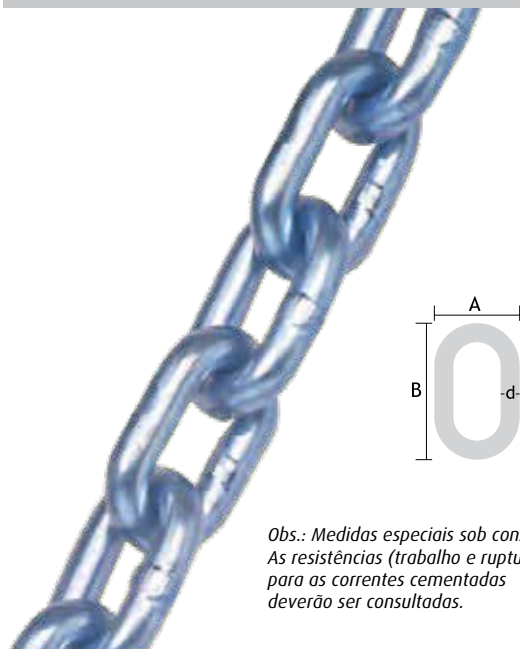

Obs.: Medidas especiais sob consulta.
As resistências (trabalho e ruptura)
para as correntes cementadas
deverão ser consultadas.

Código	Dimensões d x A x B (mm)	Peso kgf/m	Resistência	
			Trab. (kg)	Rupt. (kN)
1724250	5,0 x 18 x 28	0,505	320	12,5
1724350	5,0 x 18 x 29	0,486	320	12,5
1724650	5,0 x 18 x 33	0,468	320	12,5
1724160	6,0 x 20 x 30	0,784	450	18
1724760	6,0 x 21 x 42	0,640	450	18
1724165	6,5 x 23 x 34	0,889	500	20
1724170	7,0 x 23 x 35	1,065	630	25
1724980	8,0 x 26 x 40	1,362	800	32
1724981	8,0 x 26 x 42	1,295	800	32
1724985	8,0 x 32 x 50	1,266	800	32
1724988	8,0 x 33 x 66	1,121	800	32
1724195	9,5 x 32 x 46	1,961	1120	45
1724295	9,5 x 31 x 48	1,870	1120	45
1724112	12,5 x 43 x 66	3,234	1600	63

Correntes Soldadas em aço de baixo teor de carbono. Calibradas e testadas a fim de garantir precisão nas dimensões.
O tratamento de cementação é uma opção para aumentar a dureza superficial dos elos. Uso em talhas, polias, etc.

Acabamento: Polida (P), Zincada (Z) ou Galvanizada a Fogo (F)
Classificação Fiscal: 73.15.82.00

Corrente Náutica Calibrada



Código	Dimensões d x A x B (mm)	Peso kgf/m	Resistência	
			Trab. (kg)	Rupt. (kN)
1724160	6,0 x 20 x 30	0,784	450	18
1724170	7,0 x 23 x 35	1,065	630	25
1724980	8,0 x 26 x 40	1,362	800	32
1724910	10,0 x 35 x 50	2,100	1250	50
1724912	12,5 x 43 x 62	3,234	1600	63

Obs.: Medidas especiais sob consulta.
Acabamento: Galvanizada a Fogo (Fi)

Outros materiais: Aço Inox (II)
Classificação Fiscal: 73.15.82.00

Noria - Transportador Aéreo



Código	Utilização	Dimensões (mm) d x A x B	Passo (mm)	Peso (m)	Carga de Ruptura (kN)
1725801B/Z	Aves	8 x 25,4 x 41,3	25,4	1,3	45
1725802B	Suínos	13 x 45,5 x 65	39	3,8	90
1725803B/Z/P	Suínos	16 x 56 x 80	48	5,7	140
1725805B/Z/P	Suínos	16 x 58 x 88	56	6,0	140

Tratamento: Cementada, temperada e desidrogenizada
Dureza superficial: Maior que 780 HV1
Classificação Fiscal: 73.15.82.00



Elos de Emenda

Conexão através de parafuso allen.
Carga de ruptura é 50% inferior se
comparada à da corrente.

Código	Elo
1725801	8 mm
1725802	13 mm
1725803	16 mm

Código	Diâmetro		Comprimento corrente (m)	Resistência		Esticador de Corrente para Carroceria de Caminhão
	(mm)	(pol)		Trab. (kg)	Rupt. (kN)	
1026106Z	6,0	15/64	2,10	450	9	
1026116Z	6,0	15/64	2,50	450	9	

Embalagem: Pacote com 1 peça
Acabamento: Zincado (Z)
Classificação Fiscal: 73.15.82.00

com gancho para travar



Composto por: corrente de elo longo de 6mm, esticador em chapa prensada reforçada e 2 pinos com porcas para fixação na carroceria de madeira.

Código	Diâmetro		Comprimento corrente (m)	Resistência		Chaveta para Carroceria de Caminhão
	(mm)	(pol)		Trab. (kg)	Rupt. (kN)	
1026003Z	3,0	7/64	0,21	112	4,5	

Embalagem: Pacote com 1 dúzia
Acabamento: Zincado (Z)
Classificação Fiscal: 73.18.24.00



Corrente Vitória

Código	Número	Peso (kg/m)	Elo (mm) (d x A x B)	Corrente Vitória Sem Fim
1027007Z	7	0,031	1,2 x 6,5 x 23	
1027006Z	6	0,048	1,5 x 8 x 28	
1027005Z	5	0,068	1,8 x 9 x 33	
1027004Z	4	0,081	2,0 x 11 x 39	
1027003Z	3	0,100	2,1 x 13 x 43	
1027002Z	2	0,129	2,4 x 15 x 53	
1027001Z	1	0,196	3,0 x 17 x 58	
1027000Z	0	0,237	3,3 x 18 x 62	
1027020Z	2/0	0,301	3,8 x 20 x 69	
1027030Z	3/0	0,436	4,4 x 21 x 72	

Embalagem: Pacote com 20 metros
Acabamento: Zincado (Z), Bicromatizado (B) ou Oxidado Preto (O)
Outros materiais: Latão (A) ou Aço Inox (I)
Classificação Fiscal - Aço Comum: 73.15.89.00
Classificação Fiscal - Latão: 74.19.20.00

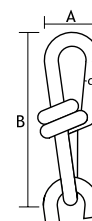
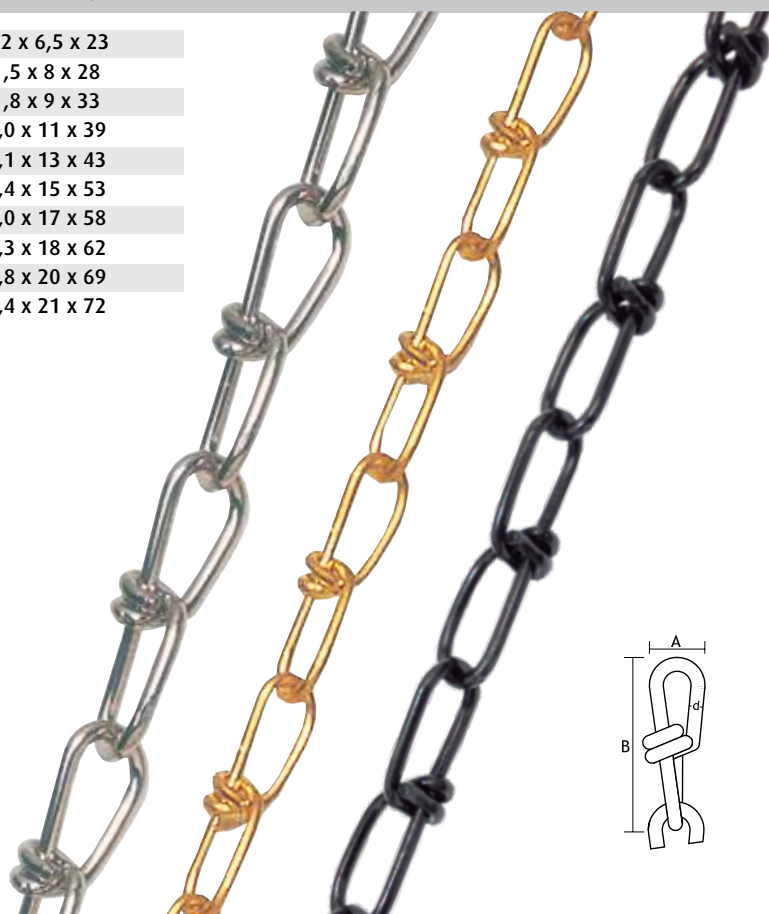

Corrente Leve / Decorativa / Lustre

Corrente Torcida Leve Redonda

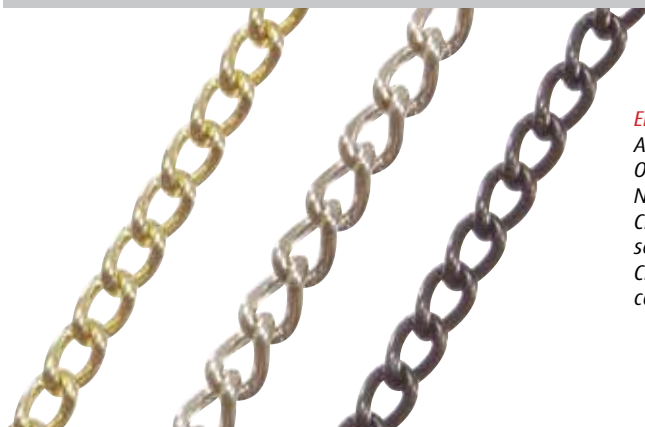

Embalagem: Pacote com 20 metros
Acabamento: Polido (P), Zincado (Z), Oxidado Preto (O), Bicromatizado (B), Niquelado (N) ou Cromado (K)
Classificação Fiscal sem solda: 73.15.89.00
Classificação Fiscal com solda: 73.15.82.00

Código

Arame

Sem solda

1036012	1,2
1036018	1,8
1036020	2,0
1036024	2,4
1036030	3,0
1036035	3,5

Com solda

1236020	2,0
1236024	2,4
1236030	3,0
1236035	3,5

Corrente Torcida Leve Chata

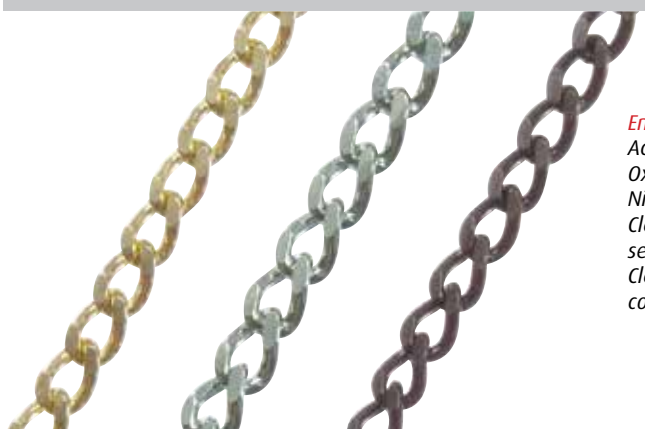

Embalagem: Pacote com 20 metros
Acabamento: Polido (P), Zincado (Z), Oxidado Preto (O), Bicromatizado (B), Niquelado (N) ou Cromado (K)
Classificação Fiscal sem solda: 73.15.89.00
Classificação Fiscal com solda: 73.15.82.00

Código

Arame

Sem solda

1436012	1,2
1436018	1,8
1436020	2,0
1436024	2,4
1436030	3,0
1436035	3,5

Com solda

1636020	2,0
1636024	2,4
1636030	3,0
1636035	3,5

Corrente Decorativa para Lustre (arame chato)

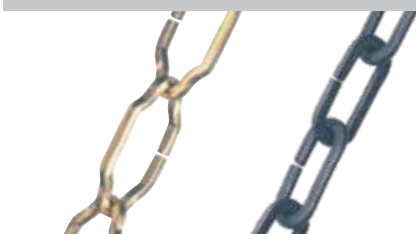

Embalagem: Pacote com 20 metros
Acabamento: Oxidado Preto (O) ou Bicromatizado (B)
Outros Materiais: Latão (A)
Classificação Fiscal - Aço: 73.15.89.00
Classificação Fiscal - Latão: 74.19.10.00

Código

Número

Dimensão (mm)

1025403	3	3,0 x 14 x 32
1025404	4 colonial	4,5 x 25 x 52

Corrente para Lustre - Elo sem Solda



Código

Número

Dimensão (mm)

1025030	1,2 (3/0)	1,2 x 5 x 9
1025020	1,5 (2/0)	1,5 x 6 x 11
1025000	1,8 (0)	1,8 x 9 x 16
1025001	2,1 (1)	2,1 x 12 x 29
1025002	2,6 (2)	2,6 x 15 x 40
1025003	3,8 (3)	3,8 x 21 x 47
1025016	1,6	1,6 x 10 x 33
1025018	1,8	1,8 x 10 x 36

Embalagem: Pacote com 20 metros
Acabamento: Zincado (Z), Bicromatizado (B) ou Oxidado Preto (O)

Outros materiais: Aço Inox (I) ou Latão (A)
Classificação Fiscal - Aço comum: 73.15.89.00
Classificação Fiscal - Latão: 74.19.10.00

Código	Número	Comprimento (mm x cm)	Corrente para Vaso
--------	--------	-----------------------	--------------------

1327045	1,6	45
1327055	1,6	55
1327065	1,6	65
1327075	1,6	75
1327085	1,6	85
1327216	2,1	60
1327217	2,1	70
1327218	2,1	80
1327267	2,6	70

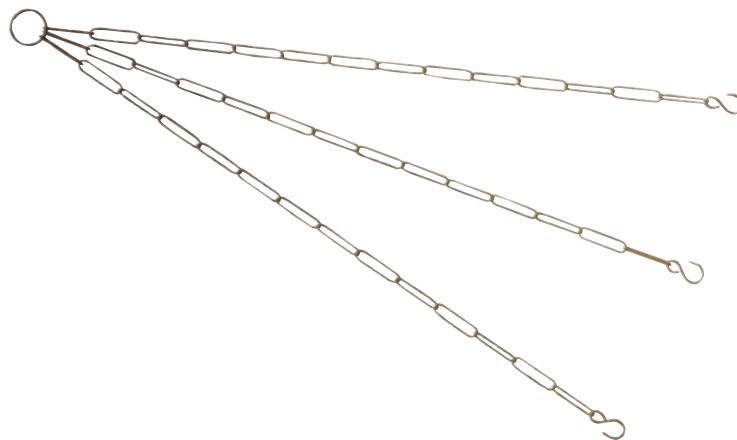

Embalagem: Pacote com 1 dúzia
 Acabamento: Bicromatizado (B)
 Classificação Fiscal: 73.15.89.00

Código	Número	Arame (mm)	Comprimento (cm)	Corrente para Cadeado (Elo Vitória)
--------	--------	------------	------------------	-------------------------------------

1031001Z	1	3,0	40
1031000Z	0	3,4	40
1031020Z	2/0	3,8	40



Embalagem: Pacote com 1 dúzia
 Acabamento: Zincado (Z)
 Classificação Fiscal: 73.15.89.00

Código	Número	Arame (mm)	Comprimento (cm)	Corrente para Cadeado (Elo Soldado)
--------	--------	------------	------------------	-------------------------------------

1131104Z	4	4,0	40
1131104Z	4	4,0	60
1131105Z	5	5,0	40
1131105Z	5	5,0	60
1131106Z	6	6,0	40



Embalagem: Pacote com 1 dúzia
 Acabamento: Zincado (Z)
 Classificação Fiscal: 73.15.82.00

Código	Número	Dimensão (mm x cm)	Corrente Vitória para Rede
--------	--------	--------------------	----------------------------

1032000Z	0	3,4 x 70
1032020Z	2/0	3,8 x 70



Embalagem: Pacote com 1 dúzia
 Acabamento: Zincado (Z)
 Classificação Fiscal: 73.15.89.00

Artefato de Arame e Outros

Puxador Alça de Chapa

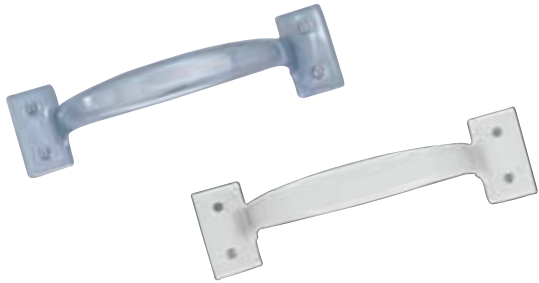

Código	Especificação	Comp. Total (mm)
2043001	N.1	111
2043002	N.2	128
2043003	N.3	148
2043004	N.4	166

Embalagem: Pacote com 1 dúzia

Acabamento: Zincado (Z), Niquelado (N) ou Pintura Eletrostática Branca (E)

Classificação Fiscal: 83.02.42.00

Pat em "L" com Parafuso e Porca

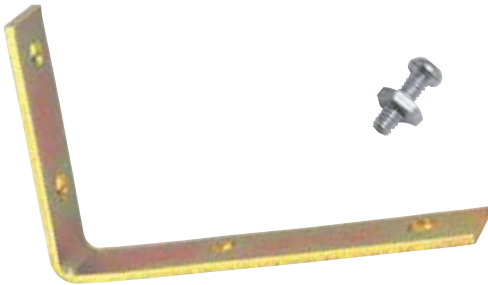

Código	Especificação	Dimensão (mm)
1452000B	Pat em "L"	1,5 x 45 x 75

Embalagem: Pacote com 1 cento

Acabamento: Bicromatizado (B)

Classificação Fiscal: 73.26.90.90

Pat para Bucha com Parafuso, Porca e Bucha



Código	Especificação	Dimensão (mm)
1451000B	Pat com bucha	4,4 x 100

Embalagem: Pacote com 1 cento

Acabamento: Bicromatizado (B)

Classificação Fiscal: 73.18.19.00

Gancho e Pitão para Parede Oca

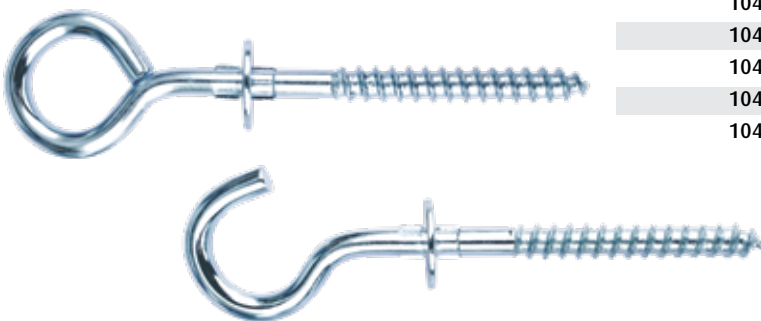

Código	Especificação	Dimensão (mm)
1046206	Gancho B6	3,3 x 82
1046208	Gancho B8	4,4 x 92
1046210	Gancho B10	4,8 x 102
1047206	Pitão B6	3,3 x 82
1047208	Pitão B8	4,4 x 92
1047210	Pitão B10	4,8 x 102

Embalagem: Pacote com 1 cento

Acabamento: Zincado (Z)

Classificação Fiscal: 73.18.13.00

Código	Especificação	Dimensão (mm)	Broca (mm)	Gancho com Rosca para Madeira
--------	---------------	---------------	------------	-------------------------------

1007133B	13 x 30	1,5 x 15	1,1
1007143B	14 x 30	1,8 x 21	1,5
1007153B	15 x 30	1,8 x 25	1,5
1007163B	16 x 30	2,1 x 31	1,8
1007174B	17 x 40	2,3 x 35	1,8
1007175B	17 x 50	2,6 x 37	2,0
1007176B	17 x 60	2,9 x 40	2,3
1007187B	18 x 70	3,3 x 46	2,7
1007198B	19 x 80	3,3 x 49	2,7
1007219B	21 x 90	3,8 x 54	3,0
1007221B	22 x 100	3,8 x 60	3,0



Embalagem: Pacote com 1 cento
Acabamento: Bicromatizado (B)
Classificação Fiscal: 73.18.13.00

Aço Inox (I) sob consulta

Código		Especif.	Dimensão (mm)	Gancho com Rosca para Bucha
s/ bucha	c/ bucha			

1046005	1146005	B-5	2,9 x 42
1046006	1146006	B-6	3,3 x 53
1046008	1146008	B-8	4,4 x 67
1046010	1146010	B-10	4,8 x 67
1046012	1146012	B-12	6,0 x 90



Embalagem: Pacote com 1 cento
Acabamento: Zincado (Z) ou Pintura Eletrostática Branca (E)
Outros Materiais: Aço Inox (I)
Classificação Fiscal: 73.18.13.00

Código		Especificação	Dimensão (mm)	Gancho c/ Rosca com Aba para Bucha
s/ bucha	c/ bucha			

1046105	1146105	B-5	2,9 x 47
1046106	1146106	B-6	3,3 x 57
1046108	1146108	B-8	4,4 x 67
1046110	1146110	B-10	4,8 x 67



Embalagem: Pacote com 1 cento
Acabamento: Zincado (Z) ou Pintura Eletrostática Branca (E)
Classificação Fiscal: 73.18.13.00

Pitão com Rosca para Madeira

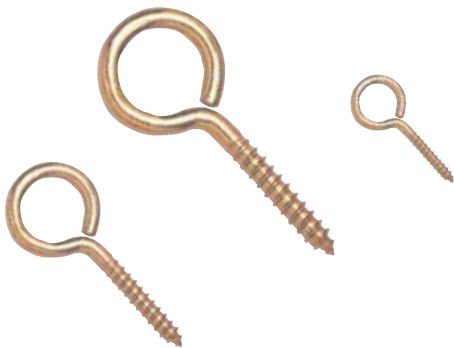

Código	Especificação	Dimensão (mm)	Broca (mm)
1008133B	13 x 30	1,5 x 15	1,1
1008143B	14 x 30	1,8 x 16	1,5
1008153B	15 x 30	1,8 x 18	1,5
1008163B	16 x 30	1,8 x 21	1,5
1008164B	16 x 40	2,1 x 25	1,8
1008174B	17 x 40	2,3 x 28	1,8
1008184B	18 x 45	2,6 x 32	2,0
1008195B	19 x 50	2,9 x 35	2,3
1008218B	21 x 80	3,8 x 50	3,0

Embalagem: Pacote com 1 cento
Acabamento: Bicromatizado (B)
Classificação Fiscal: 73.18.13.00
Aço Inox (I) sob consulta

Pitão com Rosca para Bucha



Código	Especificação		Dimensão (mm)	
	s/ bucha	c/ bucha		
1047005		1147005	B-5	2,9 x 42
1047006		1147006	B-6	3,3 x 53
1047008		1147008	B-8	4,4 x 67
1047010		1147010	B-10	4,8 x 67
1047012		1147012	B-12	6,0 x 90

Gancho para rede de proteção.

1047158	1147158	B-8	4,4 x 67
---------	---------	-----	----------

Embalagem: Pacote com 1 cento
Acabamento: Zincado (Z) ou Pintura Eletrostática Branca (E)
Outros Materiais: Aço Inox (I)
Classificação Fiscal: 73.18.13.00

Pitão Dobrado para Piscina



Código	Especificação	Dimensão (mm)
1147010EP	pequeno	4,8 x 44
1046153Z	grande	4,8 x 60

Embalagem: Pacote com 1 cento
Acabamento: Zincado (Z) ou Pintura Eletrostática Branca (E)
Outros Materiais: Aço Inox (I)
Classificação Fiscal: 73.18.13.00

Pitão com Aba com Rosca para Bucha

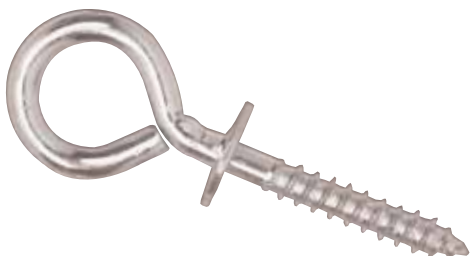

Código	Especificação		Dimensão (mm)	
	s/ bucha	c/ bucha		
1047105		1147105	B-5	2,9 x 47
1047106		1147106	B-6	3,3 x 57
1047108		1147108	B-8	4,4 x 67
1047110		1147110	B-10	4,8 x 67

Embalagem: Pacote com 1 cento
Acabamento: Zincado (Z) ou Pintura Eletrostática Branca (E)
Classificação Fiscal: 73.18.13.00

Código	Especificação	Dimensão (mm)	Broca (mm)	Escápula com Rosca para Madeira
--------	---------------	---------------	------------	---------------------------------

1012163B	16 x 30	2,1 x 20	1,8
1012175B	17 x 50	2,6 x 35	2,0
1012196B	19 x 60	2,9 x 37	2,3
1012217B	21 x 70	3,3 x 42	2,7

Embalagem: Pacote com 1 cento
Acabamento: Bicromatizado (B)
Classificação Fiscal: 73.18.13.00

Aço Inox (I) sob consulta



s/ bucha	Código	c/ bucha	Especif.	Dimensão (mm)	Escápula com Rosca para Bucha
----------	--------	----------	----------	---------------	-------------------------------

1048005	1148005	1148005	B-5	2,9 x 37
1048006	1148006	1148006	B-6	3,3 x 42
1048008	1148008	1148008	B-8	4,4 x 55
1048010	1148010	1148010	B-10	4,8 x 60

Embalagem: Pacote com 1 cento
Acabamento: Zincado (Z) ou Pintura Eletrostática Branca (E)
Outros Materiais: Aço Inox (I)
Classificação Fiscal: 73.18.13.00



s/ bucha	Código	c/ bucha	Especificação	Dimensão (mm)	Escápula com Aba com Rosca para Bucha
----------	--------	----------	---------------	---------------	---------------------------------------

1048105	1148105	1148105	B-5	2,9 x 47
1048106	1148106	1148106	B-6	3,3 x 57
1048108	1148108	1148108	B-8	4,4 x 67
1048110	1148110	1148110	B-10	4,8 x 67

Embalagem: Pacote com 1 cento
Acabamento: Zincado (Z) ou Pintura Eletrostática Branca (E)
Classificação Fiscal: 73.18.13.00

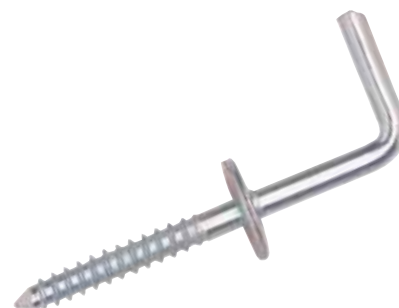

Código	Quantidade por kg	Dimensão (mm)	Escápula com Rosca para Forma e Cama
--------	-------------------	---------------	--------------------------------------

1013001	327 (pç-forma)	3,8 x 30
1013002	276 (pç-forma)	3,8 x 38
1014000	100 (pç-cama)	5,0 x 55
1014001	49 (pç-cama)	6,4 x 65
1014002	37 (pç-cama)	8,0 x 70

Embalagem: Pacote com 1 kg
Acabamento: Zincado (Z) ou Polido (P)
Classificação Fiscal: 73.18.13.00



Aldrava com Pitão



Código

Especificação

Dimensão
(mm)

1006165B

16 x 50

2,9 x 50

1006198B

19 x 80

3,3 x 80

Embalagem: Pacote com 1 cento
Acabamento: Bicromatizado (B)
Classificação Fiscal: 73.26.90.90

Gancho para Cabide Tipo Flecha/Ponta Redonda



Código
1007131

Código
1007132

Código
1007204

Código

Especificação

Dimensão
(mm)

1007131

flecha com rosca

3,5 x 100

1007132

redonda com rosca

3,5 x 100

1007135

Redonda - rosca paralela p/ plástico

3,5 x 103

1007138

Redonda - rosca paralela p/ plástico

3,8 x 103

1007139

Redonda - rosca paralela p/ plástico

3,5 x 90

1007203

Redonda - recartinhado p/ plástico

3,0 x 103

1007204

Redonda - rosca paralela p/ plástico

3,0 x 103

1007207

Redonda - rosca paralela p/ plástico

3,0 x 98

1007260

Especial

2,6 x 88

1007201

20 x 140

3,3 x 86

Embalagem: Pacote com 1 cento
Acabamento: Zincado (Z), Niquelado (N)
ou Bicromatizado (B)
Classificação Fiscal: 73.18.19.00



Gancho Tipo Pera para Cortinas



Código

Especificação

Dimensão
(mm)

1199025Z

Pequeno

1,8 x 25

1199035Z

Grande

2,3 x 35

Embalagem: Pacote com 1 cento
Acabamento: Zincado (Z)
Classificação Fiscal: 73.26.90.90

Suporte Triangular para Quadro com Prego

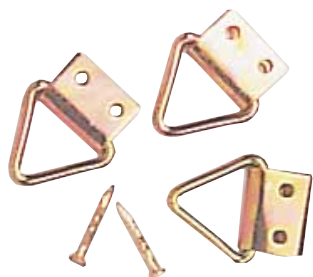

Código

Especificação

Largura (mm)

2004001B

N.1

10

2004002B

N.2

15

Embalagem: Pacote com 1 cento
Acabamento: Bicromatizado (B)
Classificação Fiscal: 73.26.90.90

Código	Espessura Chapa (mm)	Diâmetro Arame (mm)	Gancho para Rede com Chapa para Parafusar
2018000Z	1,4	7,0	

Embalagem: Pacote com 1 dúzia
Acabamento: Zincado (Z)
Classificação Fiscal: 73.26.90.90



Código	Especificação	Diâmetro Arame (mm)	Gancho para Rede para Chumbar
1077000Z	com chumbador	7,0 x 170	
1077001Z	com gancho removível	9,0 x 152	

Embalagem: Pacote com 1 dúzia
Acabamento: Zincado (Z)
Classificação Fiscal: 73.26.90.90



Código	Especificação	Dimensão (mm)	Chumbador Simples e com Argola
2019001Z	N.1	4,8 x 85	
2019002Z	N.2	6,5 x 100	
2019003Z	N.3	7,0 x 120	
1017001Z	arame 6,5	argola 38	
1017000Z	arame 7,0	argola 51	

Embalagem: Pacote com 1 dúzia
Acabamento: Zincado (Z)
Classificação Fiscal: 73.26.90.90

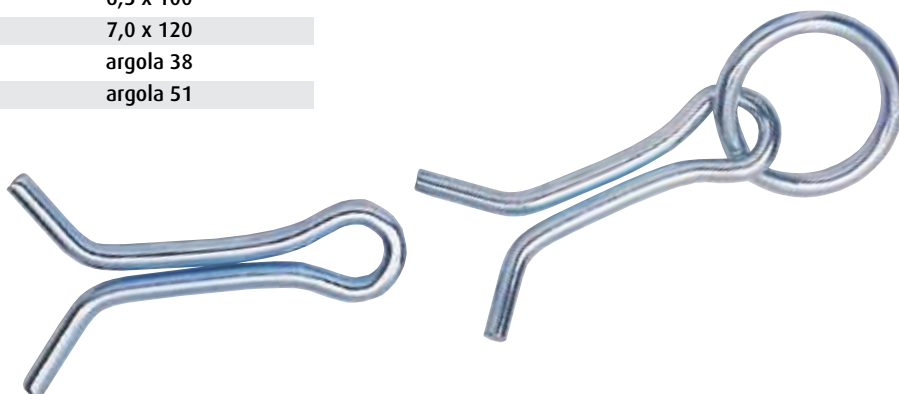

Mola para Rede

Código	Comprimento (mm)	Diâmetro Arame (mm)
2018001Z	190	6,5



Embalagem: Pacote 1 par
Acabamento: Zincado (Z)
Classificação Fiscal: 73.26.90.90

Carga máxima por par: 150kg
fabricado com aço mola

Gancho tipo "S"

Código	Especificação	Dimensão (mm)
2020001	N.1	2,3 x 28
2020805	Especial	3,0 x 65
2020002	N.2	3,3 x 53
2020003	N.3	4,4 x 63
2020004	N.4	8,0 x 83
2020101	fechado	2,3 x 28



Embalagem: Pacote com 1 cento
Acabamento: Zincado (Z), oxidado preto (O) ou Bicromatizado (B)
Classificação Fiscal: 73.26.90.90

Aço Inox sob consulta

Mosquetão

Código	Especificação	Dimensão (mm)
Com Argola		
2146095	N.1	92
2146110	N.2	125
2146130	N.3	148
Com Rebite		
2046095	N.1	76
2046110	N.2	104
2046125	N.3	118
Com Girador Redondo (Modelo Antigo)		
2046060	N.2/0	56
2046065	N.0	63
2046100	N.1	97
2046112	N.2	110
2046130	N.3	130



Embalagem: Pacote com 1 dúzia
Acabamento: Zincado (Z), Niquelado (N)
Classificação Fiscal: 73.26.90.90

Código	Diâmetro arame (mm)	Diâmetro Interno Argola	
		(mm)	(pol.)
1016019N	2,9	19	3/4
1016022N	3,8	22	7/8
1016025N	4,4	25	1
1016029N	4,8	29	1 1/8
1016032N	4,8	32	1 1/4
1016038N	5,5	38	1 1/2
1016044N	5,5	44	1 3/4
1016051N	6,0	51	2
1016057N	6,0	57	2 1/4
1016063N	6,0	63	2 1/2

Argola para Cortina e Selaria c/ Solda



Embalagem: Pacote com 1 cento
Acabamento: Niquelado (N)

Classificação Fiscal: 73.26.90.90

Código	Diâmetro arame (mm)	Diâmetro Interno Argola	
		(mm)	(pol.)
1022013N	2,1	13	1/2
1022016N	2,6	16	5/8
1022019N	2,9	19	3/4
1022022N	3,3	22	7/8
1022025N	3,8	25	1
1022029N	4,4	29	1 1/8
1022032N	4,8	32	1 1/4
1022038N	5,5	38	1 1/2
1022044N	5,5	44	1 3/4
1022051N	6,5	51	2

Meia Argola para Selaria c/ Solda



Embalagem: Pacote com 1 cento
Acabamento: Niquelado (N)

Classificação Fiscal: 73.26.90.90

Código	Diâmetro arame (mm)	Diâmetro Interno Argola	
		(mm)	(pol.)
1015013N	1,8	13	1/2
1015016N	1,8	16	5/8
1015019N	2,1	19	3/4
1015022N	2,1	22	7/8
1015025N	2,1	25	1
1015029N	2,9	29	1 1/8
1015032N	2,9	32	1 1/4
1015038N	3,8	38	1 1/2

Argola para Cortina e Uso Geral c/ Solda



Embalagem: Pacote com 1 cento
Acabamento: Niquelado (N)

Classificação Fiscal: 73.26.90.90

Código	Arame (mm)	Dimensão (pol./mm)
1152119 (prensada)	2,0	3/4" - 19
1152122 (prensada)	2,0	7/8 - 22
1152125 (prensada)	2,0	1" - 25
1052019N (s/prensar)	2,0	3/4" - 19
1052022N (s/prensar)	2,0	7/8" - 22
1052025N (s/prensar)	2,0	1" - 25
1052119 (chato)	2,0	3/4" - 19
1052122 (chato)	2,0	7/8" - 22
1052125 (chato)	2,0	1 - 25

Argola para chaveiro



Embalagem: Pacote com 1 cento
Acabamento: Niquelado (N)
Classificação Fiscal: 73.26.90.90

Linha Pet

Corrente Vitória para Cão



Embalagem com 6 unidades - 10296
Embalagem com 12 unidades - 10290
Acabamento: Zincado (Z)
Classificação Fiscal: 73.15.89.00

Código	Número	Arame (mm)	Comprimento (mm)
1029008Z	8	1,2	1,50
1029007Z	7	1,2	1,50
1029006Z	6	1,5	1,50
1029005Z	5	1,8	1,50
1029004Z	4	2,0	1,50
1029003Z	3	2,1	1,50
1029002Z	2	2,4	1,50
1029001Z	1	3,0	1,50
1029600Z	0	3,3	1,50
1029620Z	2/0	3,8	1,50
1029630Z	3/0	4,4	1,50

Mola do mosquetão - fabricado em aço mola temperado

Argola soldada - para maior segurança



Número do tamanho da corrente e a marca São Raphael gravada no mosquetão

Rebite - com cabeça em ambos os lados proporcionando maior confiabilidade

Corrente - com a proteção de zinco reforçado com os padrões de qualidade São Raphael

Corrente para Cão com 2 Mosquetões

Embalagem: Pacote com 1 dúzia
Acabamento: Zincado (Z)
Classificação Fiscal: 73.15.89.00

Código	Número	Arame (mm)	Comprimento (m)
1029307Z	7	1,2	3,00
1029306Z	6	1,5	3,00
1029305Z	5	1,8	3,00
1029304Z	4	2,0	3,00
1029303Z	3	2,1	3,00
1029302Z	2	2,4	3,00
1029301Z	1	3,0	3,00
1029300Z	0	3,3	3,00
1029320Z	2/0	3,8	3,00
1029330Z	3/0	4,4	3,00



"Corrente com 2 mosquetões e 3 metros"

Código	Número	Dimensão (mm x cm)	Corrente Vitória para Papagaio
1050007Z	7	1,2 x 40	



Embalagem: Pacote com 1 dúzia
 Acabamento: Zincado (Z)
 Classificação Fiscal: 73.15.89.00

Código	Especificação	Suporte de Parede
2018300Z	com argola 4x29	
2018301Z	com corrente 3x378 e argola 4x29	

Embalagem: Pacote com 1 dúzia
 Acabamento: Zincado (Z)
 Classificação Fiscal: 73.15.89.00



Código	Modelo encaixe	Corrente soldada Arame (mm)	Comprimento (m)	Guia para Cão com Puxador Triangular
16203010	argola	Elo curto 3,0	1,00	
16202415	argola	Elo curto 2,4	1,50	
16202416	mosquetão	Elo curto 2,4	1,50	

Embalagem: Pacote com 1 peça
 Acabamento: Cromado (K)
 Classificação Fiscal: 73.15.89.00



Colar Enforcador Elo Torcido Soldado



Embalagem: Pacote com 3 peças
Acabamento: Cromado (KP)
Classificação Fiscal: 73.15.89.00

Código	Medida (mm x cm)	Código	Medida (mm x cm)
	Elo Torcido Chato		Elo Torcido Redondo
8836230KP	2,0 x 30	8837230KP	2,0 x 30
8836240KP	2,0 x 40	8837240KP	2,0 x 40
8836250KP	2,0 x 50	8837250KP	2,0 x 50
8836254KP	2,4 x 40	8837254KP	2,4 x 40
8836255KP	2,4 x 50	8837255KP	2,4 x 50
8836256KP	2,4 x 60	8837256KP	2,4 x 60
8836340KP	3,0 x 40	8837340KP	3,0 x 40
8836360KP	3,0 x 60	8837360KP	3,0 x 60
8836355KP	3,5 x 50	8837355KP	3,5 x 50
8836356KP	3,5 x 60	8837356KP	3,5 x 60
8836357KP	3,5 x 70	8837357KP	3,5 x 70
8836450KP	4,0 x 50	8837450KP	4,0 x 50
8836460KP	4,0 x 60	8837460KP	4,0 x 60
8836470KP	4,0 x 70	8837470KP	4,0 x 70

Colar Enforcador Elo Soldado



Embalagem: Pacote com 3 peças
Acabamento: Cromado (KP)
Classificação Fiscal: 73.15.89.00

Código	Comprimento (cm)	Arame (mm)
8824240KP	40 elo curto	2.0
8824360KP	60 elo curto	3.0
8824355KP	50 elo curto	3.5
8824365Kp	65 elo curto	3.5
8824470KP	70 elo curto	4.0 (fila)
8825360KP	60 elo longo	3.0 (filhote)

Colar Enforcador Elo Torcido Soldado Duplo



Embalagem: Pacote com 3 peças
Acabamento: Cromado (KP)
Classificação Fiscal: 73.15.89.00

Colar triplo: sob encomenda

Código	Medida (mm x cm)
8842230KP	2,0 x 30
8842240KP	2,0 x 40
8842250KP	2,0 x 50
8842254KP	2,4 x 40
8842255KP	2,4 x 50
8842256KP	2,4 x 60
8842355KP	3,5 x 50
8842356KP	3,5 x 60
8842357KP	3,5 x 70





PRODUTOS DIVERSOS

Mosquetão com Mola / Rosca



Acabamento: Zincado (Z)
Classificação Fiscal: 73.26.90.90

Obs.: Não é um item recomendado para elevação de carga ou segurança.

Tipo com mola	Tamanho (mm)	Resistência (kgf) Trabalho	Peso (kg/pç)
---------------	--------------	----------------------------	--------------

Com Mola

2746001Z	4x40	60	0,008
2746002Z	5x50	100	0,016
2746003Z	6x60	120	0,027
2746004Z	7x70	180	0,044
2746005Z	8x80	230	0,066
2746006Z	9x90	250	0,092
2746007Z	10x100	350	0,128
2746008Z	11x120	450	0,184
2746009Z	12x140	510	0,257
2746010Z	13x160	600	0,353
2746011Z	14x180	650	0,496
2746012Z	15x200	700	0,615

Com Rosca

2746101Z	4x40	60	0,012
2746102Z	5x50	100	0,023
2746103Z	6x60	120	0,042
2746104Z	7x70	180	0,068
2746105Z	8x80	230	0,090
2746106Z	9x90	250	0,104
2746107Z	10x100	350	0,126
2746108Z	11x120	450	0,191
2746109Z	12x140	510	0,262
2746110Z	13x160	600	0,371
2746111Z	14x180	650	0,523
2746112Z	15x200	700	0,684

Mosquetão Oval de Rosca



Acabamento: Zincado (Z)
Classificação Fiscal: 73.26.90.90

Código	Medida	Carga Trabalho (kg)	Peso (kg/pç)
--------	--------	---------------------	--------------

2746201Z	4x42	100	0,014
2746202Z	5x51	160	0,020
2746203Z	6x60	225	0,033
2746204Z	7x70	315	0,065
2746205Z	8x74	400	0,075
2746206Z	9x82	500	0,110
2746207Z	10x90	550	0,130
2746208Z	11x97	625	0,180
2746209Z	12x105	700	0,226
2746211Z	14x222	950	0,350

Barra Roscada

Código	Dimensão (mm)	Rosca	Comprimento (m)	Embalagem Padrão	Massa (kg/m)
2009140Z	4,0	4 x 0,70	1,0	100	0,071
2009150Z	5,0	5 x 0,80	1,0	100	0,114
2009160Z	6,0	6 x 1,00	1,0	50	0,148
2009180Z	8,0	8 x 1,25	1,0	35	0,277
2009110Z	10,0	10 x 1,50	1,0	25	0,436
2009112Z	12,0	12 x 1,75	1,0	20	0,636
2009114Z	14,0	14 x 2,00	1,0	10	0,859
2009116Z	16,0	16 x 2,00	1,0	8	1,176
2009118Z	18,0	18 x 2,50	1,0	8	1,502
2009120Z	20,0	20 x 2,50	1,0	5	1,912

Barra Roscada - Métrica Aço Carbono C15

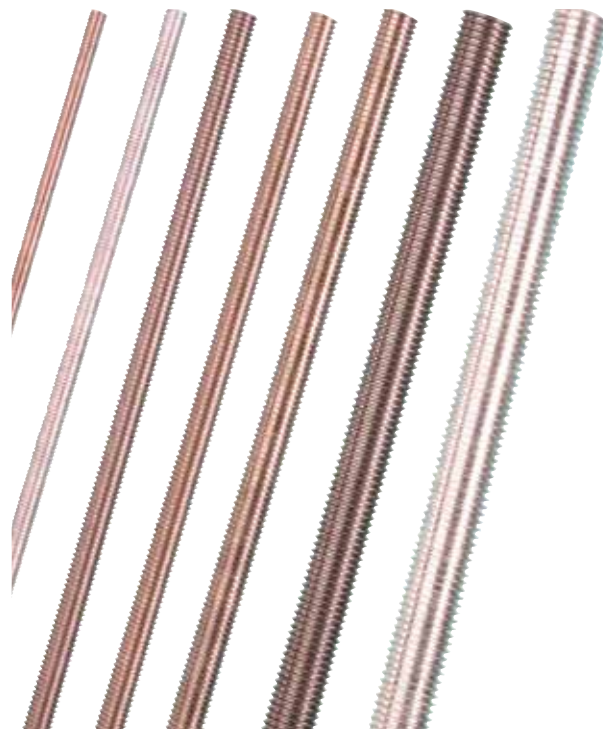

Acabamento: Zincado (Z)
 Classificação Fiscal: 73.18.15.00

Código	Dimensão (mm)	Rosca	Comprimento (m)	Embalagem Padrão	Massa (kg/m)
2008140Z	5/32"	32 FPP	1,0	100	0,071
2008150Z	3/16"	24 FPP	1,0	100	0,096
2008165Z	1/4"	20 FPP	1,0	50	0,148
2008180Z	5/16"	18 FPP	1,0	35	0,253
2008195Z	3/8"	16 FPP	1,0	25	0,366
2008111Z	7/16"	14 FPP	1,0	15	0,522
2008113Z	1/2"	13 FPP	1,0	12	0,693
2108113Z	1/2" WW	12 FPP	1,0	12	0,693
2008115Z	5/8"	11 FPP	1,0	8	1,108
2008119Z	3/4"	10 FPP	1,0	5	1,639
2008122Z	7/8"	9 FPP	1,0	4	2,275
2008125Z	1"	8 FPP	1,0	3	3,000

Barra Roscada - UNC Aço Carbono C15

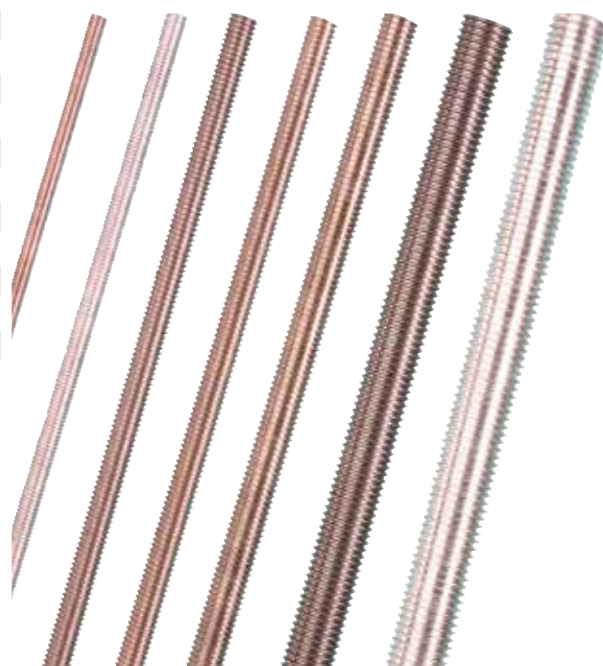

Acabamento: Zincado (Z)
 Classificação Fiscal: 73.18.15.00

As Barras Roscadas são produtos muito versáteis que podem ser utilizados em diversas indústrias, como civil, química, petroquímica, agrícola, elétrica, manutenção, entre outras.

Alguns exemplos de aplicações:

- Instalação de calhas para condução de cabos elétricos;
- Dutos hidráulicos e de refrigeração;
- Fixação de tubos e torres metálicas;
- Acoplamento de flanges;
- Instalação e fixação de equipamentos.

As Barras Roscadas vendidas pela São Raphael, traduzem excelente qualidade e diferenciam-se pela precisão e durabilidade da rosca.



CABOS DE AÇO E ACESSÓRIOS

Certificados de Conformidade
NBR 37058001 e NBR 37058002





Cabo de Aço

Cabos fornecidos segundo ABNT NBR ISO 2408

Categoria de Resistência à tração do Cabo de 1770 N/mm²

Classificação Fiscal: 73.12.10.90

Cabo de Aço Zincado Construção 6x7 Alma de Fibra

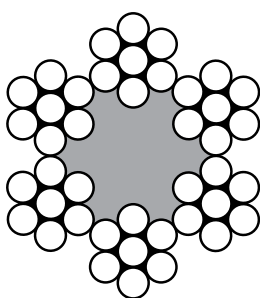

Cabos de aço em PVC incolor ou preto

Código	Dimensão		Massa (kg/m)	Carga de Ruptura (kN)	Bobina (m)
	(mm)	(pol.)			
2010516Z	1,6	1/16"	0,0091	1,50	500
2010524Z	2,4	3/32"	0,0202	3,38	500
2010530Z	3,2	1/8"	0,0361	6,02	500
2010540Z	4,0	5/32"	0,0572	9,40	500
2010550Z	4,8	3/16"	0,0810	13,54	500
2010565Z	6,4	1/4"	0,1441	24,07	500
2010580Z	8,0	5/16"	0,2287	37,61	500
2010595Z	9,5	3/8"	0,3226	53,03	500

Obs: Cabos de aço com construção 6x7 de 250 m ou 100 m sob consulta

Acabamento: Zincado a fogo (Z)

Código		Dimensão	Massa (kg/m)	Carga de Ruptura (kN)	Bobina (m)
Incolor	Preto				
2011230D	2011231D	1/16 - 3/32	0,013	1,50	250
2011233D	2011232D	3/32 - 1/8	0,026	3,38	250
2011341D	2011342D	1/8 - 5/32	0,044	6,02	250
2011346D	2011345D	5/32 - 1/4	0,089	9,50	250
2011344D	2011343D	3/16 - 1/4	0,104	13,54	250

Obs: Cabos de aço com PVC de 100 m sob consulta

Cabo de Aço Zincado Construção 6x19 Alma de Fibra

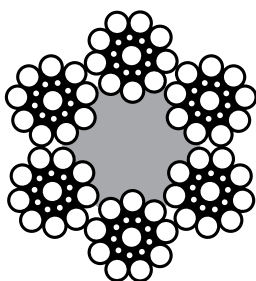

Código	Dimensão		Massa (kg/m)	Carga de Ruptura (kN)	Bobina (m)
	(mm)	(pol.)			
2012550Z	4,8	3/16"	0,0845	13,46	500
2012565Z	6,4	1/4"	0,1500	23,92	500
2012580Z	8,0	5/16"	0,2380	37,38	500
2012595Z	9,5	3/8"	0,3360	52,72	500
2012512Z	12,7	1/2"	0,6010	94,21	500

Obs: Cabos de aço com construção 6x19 de 250 m sob consulta

Acabamento: Zincado (Z) a fogo (F)

Cabo de Aço Zincado Construção 6x19 Alma de Aço

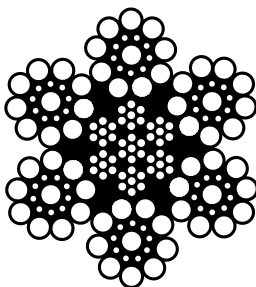

Código	Dimensão		Massa (kg/m)	Carga de Ruptura (kN)	Bobina (m)
	(mm)	(pol.)			
2028550Z	4,8	3/16"	0,0929	14,52	500
2028565Z	6,4	1/4"	0,1650	25,81	500
2028580Z	8,0	5/16"	0,2620	40,33	500
2028595Z	9,5	3/8"	0,3700	56,87	500
2028512Z	12,7	1/2"	0,6610	101,63	500

Obs: Cabos de aço com construção 6x19 de 250 m sob consulta

Acabamento: Zincado (Z) a fogo (F)

Informações Técnicas para Cabo de Aço

Cabos de Aço para Uso Geral

Os cabos de aço vendidos pela São Raphael atendem a norma ABNT NBR ISO 2408, enquadrando-se ao grupo de cabos de aço de uso geral. Portanto, podem ser utilizados em operações com equipamentos de elevação de carga, tais como guindastes e guinchos, além do uso para a realização de laços.

Cabos fornecidos com Categoria de Resistência à tração de 1770 N/mm².

Não podem, porém, ser utilizados em aplicações como:

- Mineração;
- Comando de aeronaves;
- Indústrias de petróleo e gás natural;
- Teleféricos e funiculares;
- Elevadores de passageiros;
- Pesca.

Aplicações x Fatores de Segurança

Aplicações	F.S.
Cabos Estáticos	3 a 4
Cabo para Tração no Sentido Horizontal	4 a 5
Guinchos, Guindastes, Escavadeiras	5
Pontes Rolantes	6 a 8
Talhas Elétricas e outras	7
Guindastes Estacionários	6 a 8
Laços	5 a 6
Elevadores de Obra (sem pessoas)	8 a 10

Recomendação para Utilização em polias

Construção do Cabo	Diâmetros Recomendados	Diâmetros Mínimos
6 x 7	72 x Ø do Cabo	42 x Ø do Cabo
6 x 19 Seale	51 x Ø do Cabo	34 x Ø do Cabo

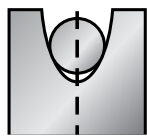

Canal muito justo

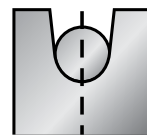

Correto

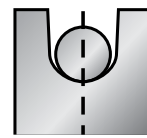

Canal com folga

Identificação do cabo de aço São Raphael

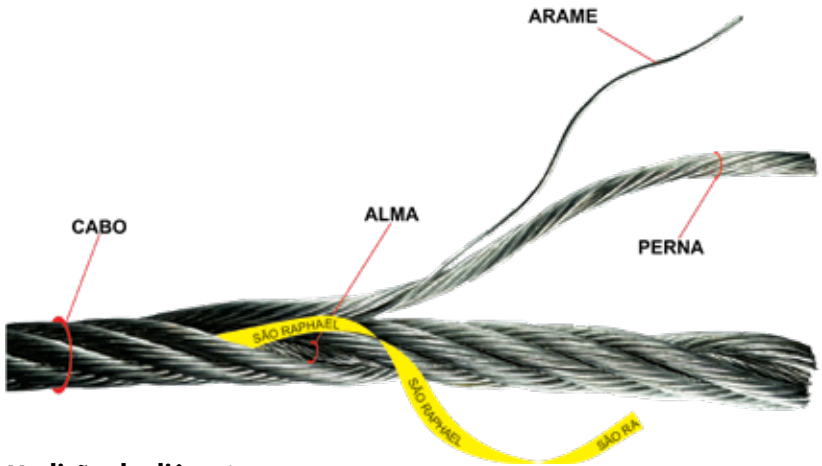

Inspeção, Lubrificação e Manuseio de Cabos

Para garantir a máxima segurança, o cabo deve passar por Inspeções Visuais diárias antes e após o serviço. Além disso, ocasionalmente, uma pessoa mais qualificada deve realizar Inspeções Periódicas, cuja frequência deve depender de como o cabo é utilizado. A troca do cabo deverá ocorrer quando houver arames rompidos, redução do diâmetro, corrosão, ou qualquer outro tipo de deformação (dobra, amassamento, alma saltada e "gaiola de passarinho").

Medição do diâmetro

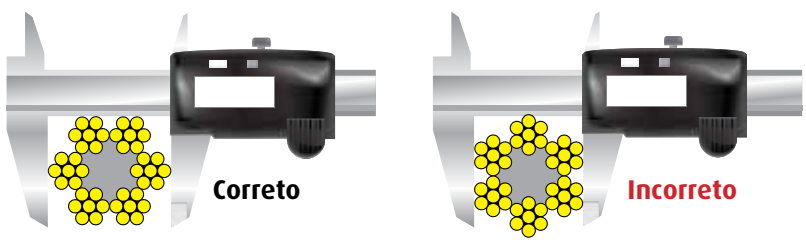

Posicionamento correto de grampos

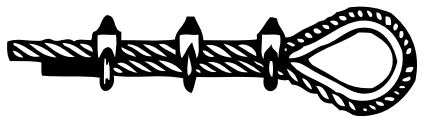

Os cabos de aço São Raphael são lubrificados durante a produção. Porém, essa lubrificação é adequada somente durante o período de armazenagem e início das operações destinadas. Aconselha-se verificar a condição de lubrificação do cabo antes, durante e após as operações. Os lubrificantes devem ser fluidos o suficiente para permitir a penetração entre as pernas dos arames. Porém, viscosos, a fim de evitar gotejamentos.

No desenrolamento do cabo, é importante que a bobina gire em torno do seu eixo.

Para mais informações, consultar o Manual Técnico de Cabo de Aço no site da São Raphael: www.saoraphael.com

Manilha ancora com porca e cupilha MASR

FS 6:1 / Pesada

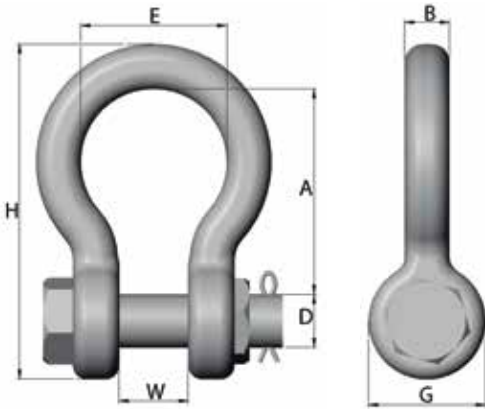

Código	Diâmetro Nominal (pol.) (mm)		Carga de trabalho (t)	Dimensões (mm)						Peso (kg/pc.)	
	B	D		W	A	E	G	H			
2839006F	1/4	6,4	0,5	7	8	12	29	19	18	49	0,056
2839008F	5/16	7,9	0,75	8	9,5	13	31	21	21	54	0,088
2839010F	3/8	9,5	1	10	11,5	17	36	26	24	64	0,158
2839011F	7/16	11,1	1,5	11	13	19	43	30	27	73	0,200
2839013F	1/2	12,7	2	13	16	22	48	33	31	84	0,358
2839016F	5/8	15,8	3,25	16	19	28	58	41	39	105	0,700
2839019F	3/4	19	4,75	19	22,5	32	71	49	47	124	1,100
2839022F	7/8	22,2	6,5	24	25	37	83	56	55	147	1,800
2839026F	1	25,4	8,5	26	28	45	96	66	59	166	2,400
2839028F	1.1/8	28,5	9,5	29	32	47	106	72	66	185	3,500
2839032F	1.1/4	31,7	12	33	36	48	115	80	77	205	5,000
2839036F	1.3/8	35	13,5	36	38	57	133	92	84	232	6,364
2839038F	1.1/2	38,1	17	40	42	63	145	96	92	253	8,500
2839045F	1.3/4	44,3	25	47	49,5	74	177	126	110	303	14,200
2839050F	2	50,8	35	51	55	83	194	146	126	335	19,900

Acabamento: galvanizado a fogo (F)
Classificação fiscal: 73.26.90.90
Fornecida com certificado

US FED RR-C-271F Tipo IV A Classe 3 Grau A

Manilha reta com porca e cupilha MRSR

FS 6:1 / Pesada

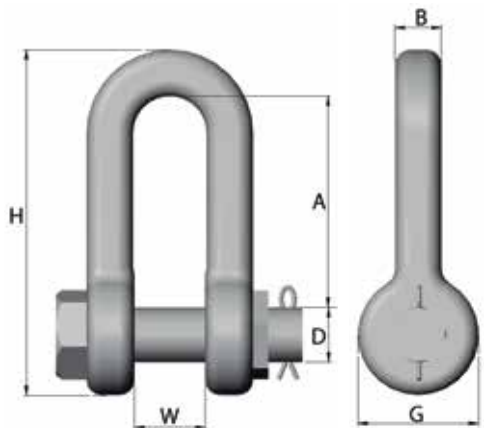

Código	Diâmetro Nominal (pol.) (mm)		Carga de trabalho (t)	Dimensões (mm)						Peso (kg/pc.)
	B	D		W	A	G	H			
2839206F	1/4	6,4	0,5	7	8	12	22	17	41	0,048
2839208F	5/16	7,9	0,75	8	9,5	13	25	20	49	0,088
2839210F	3/8	9,5	1,00	10	11,5	17	31	24	59	0,144
2839211F	7/16	11,1	1,50	11	13	18	37	26	68	0,196
2839213F	1/2	12,7	2,00	13	16	21	42	30	76	0,312
2839216F	5/8	15,8	3,25	16	19	26	51	40	96	0,688
2839219F	3/4	19	4,75	19	22,5	33	60	47	114	1,100
2839222F	7/8	22,2	6,50	23	25	37	69	54	132	1,500
2839226F	1	25,4	8,50	26	28	44	82	59	150	2,200
2839228F	1.1/8	28,5	9,50	29	32	44	88	65	168	3,200
2839232F	1.1/4	31,7	12,00	32	36	52	119	76	210	4,160
2839236F	1.3/8	35	13,50	35	38	54	117	83	214	6,000
2839238F	1.1/2	38,1	17,00	38	42	62	125	90	230	7,500
2839245F	1.3/4	44,3	25,00	45	49,5	74	143	108	273	13,000
2839250F	2	50,8	35,00	48	54	85	176	120	313	17,000

Acabamento: galvanizado a fogo (F)
Classificação fiscal: 73.26.90.90
Fornecida com certificado

US FED RR-C-271F Tipo IV B Classe 3 Grau A

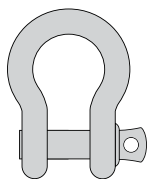

- Manilha com Rosca - Usar em trabalhos com diferentes cargas. Sempre apertar o parafuso antes do levantamento da carga.

- Manilha com Porca e Cupilha - Usar em conexões permanentes. Sempre usar a porca e a cupilha para travamento.

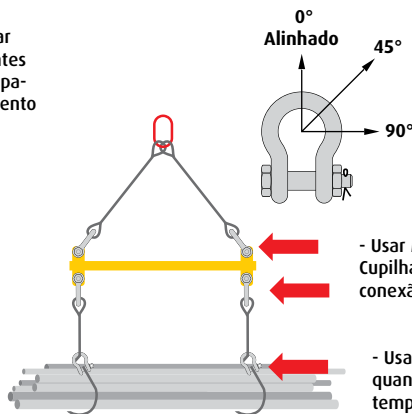
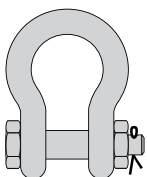

- Usar Manilha de porca e Cupilha sempre que a conexão seja permanente.

- Usar manilha com Rosca quando a carga é de uso temporário.

Tabela de redução de carga para elevações laterais	
Ângulo de elevação para elevações laterais	Proporção em relação à carga de trabalho
0° - Alinhado*	100%
45°	70%
90°	50%

*Cargas alinhadas são perpendiculares ao pino



Código	Diâmetro Nominal		Carga de trabalho (t)	Dimensões (mm)							Peso (kg/pc.)
	(pol.)	(mm)		B	D	W	A	E	G	H	
2839106F	1/4	6,4	0,5	7	8	12	29	19	18	49	0,050
2839108F	5/16	7,9	0,75	8	9	13	31	21	21	54	0,082
2839110F	3/8	9,5	1	10	11	17	36	26	25	64	0,136
2839111F	7/16	11,1	1,5	11	13	19	43	30	26	73	0,198
2839113F	1/2	12,7	2	13	16	21	48	33	30	84	0,298
2839116F	5/8	15,8	3,25	17	19	29	59	43	40	104	0,600
2839119F	3/4	19	4,75	20	22	32	72	50	48	124	1,100
2839122F	7/8	22,2	6,5	23	25	38	84	55	52	146	1,600
2839126F	1	25,4	8,5	26	28	45	95	66	59	166	2,200
2839128F	1.1/8	28,5	9,5	31	32	47	105	73	68	186	3,500
2839132F	1.1/4	31,7	12	34	35	53	115	80	77	205	4,600
2839136F	1.3/8	35	13,5	36	37	57	131	90	85	228	6,100
2839138F	1.1/2	38,1	17	40	42	64	144	96	93	253	7,800
2839145F	1.3/4	44,3	25	45	51	74	183	126	108	303	12,800
2839150F	2	50,8	35	51	57	84	195	145	127	335	18,800

FS 6:1 / Pesada

Manilha ancora com rosca MARR

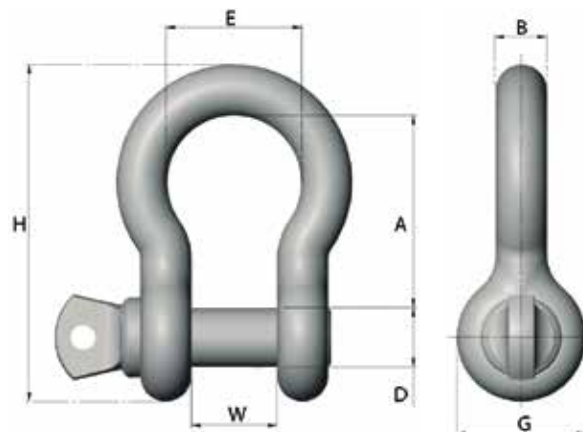

Acabamento: galvanizado a fogo (F)
Classificação fiscal: 73.26.90.90
Fornecida com certificado

US FED RR-C-271F Tipo IV A Classe 2 Grau A

Código	Diâmetro Nominal		Carga de trabalho (t)	Dimensões (mm)							Peso (kg/pc.)
	(pol.)	(mm)		B	D	W	A	G	H		
2839308F	1/4	6,4	0,5	7	8	12	22	17	41	0,044	
2839308F	5/16	7,9	0,75	8	10	13	26	21	50	0,076	
2839310F	3/8	9,5	1	10	11	16	32	25	60	0,126	
2839311F	7/16	11,1	1,5	11	13	18	37	27	68	0,178	
2839313F	1/2	12,7	2	14	16	19	40	31	76	0,282	
2839316F	5/8	15,8	3,25	17	19	28	50	40	96	0,564	
2839319F	3/4	19	4,75	19	22	33	61	46	114	0,874	
2839322F	7/8	22,2	6,5	22	25	37	70	54	131	1,400	
2839326F	1	25,4	8,5	26	28	43	79	59	148	2,000	
2839328F	1.1/8	28,5	9,5	30	32	45	89	67	166	2,900	
2839332F	1.1/4	31,7	12	34	35	53	98	78	186	4,300	
2839336F	1.3/8	35	13,5	37	38	55	108	85	205	5,600	
2839338F	1.1/2	38,1	17	38	42	62	125	90	230	6,900	
2839345F	1.3/4	44,3	25	45	50	70	148	108	272	11,400	
2839350F	2	50,8	35	51	57	88	168	124	313	16,700	

FS 6:1 / Pesada

Manilha reta com rosca MRRR

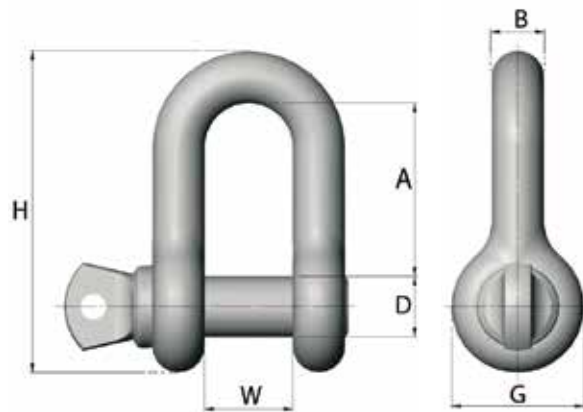

Acabamento: galvanizado a fogo (F)
Classificação fiscal: 73.26.90.90
Fornecida com certificado

US FED RR-C-271F Tipo IV B Classe 2 Grau A

Código	Diâmetro Nominal		Carga de Trabalho (t)	Peso (kg/pc.)
	(pol.)	(mm)		
2839405Z	3/16	4,8	0,25	0,016
2839406Z	1/4	6,4	0,33	0,032
2839408Z	5/16	8,0	0,50	0,054
2839410Z	3/8	9,5	0,75	0,100
2839413Z	1/2	12,7	1,25	0,238
2839416Z	5/8	15,9	2,25	0,478
2839419Z	3/4	19,0	3,25	0,790
2839422Z	7/8	22,2	4,25	1,368
2839426Z	1	25,4	5,50	1,944

FS 4:1 / Leve

Manilha reta com rosca



Acabamento: zincado (Z)
Classificação fiscal: 73.26.90.90

Prensa Cabos Alumínio



Código	Dimensão (pol)	Dimensão (mm)	Peso / Peças
2016016A	1/16	1,60	0,0004
2016024A	3/32	2,40	0,0015
2016030A	1/8	3,20	0,0027
2016050A	3/16	5,00	0,0072
2016065A	1/4	6,35	0,0118
2016080A	5/16	8,00	0,0209

Material: Alumínio
Classificação Fiscal: 76.04.21.00

Sapatilha Leve Standard Zincada



Acabamento: Zincado (Z)
Classificação Fiscal: 73.26.90.90

Código	Dimensão (pol)
2014030Z	1/8
2014050Z	3/16
2014065Z	1/4
2014080Z	5/16
2014095Z	3/8
2014012Z	1/2
2014015Z	5/8
2014019Z	3/4
2014022Z	7/8
2014025Z	1

Clip Leve Zincado



Acabamento: Zincado (Z)
Outros materiais: Aço Inox (I)
Classificação Fiscal: 73.26.90.90

Código	Dimensão (pol)
2013030Z	1/8
2013050Z	3/16
2013065Z	1/4
2013080Z	5/16
2013095Z	3/8
2013012Z	1/2
2013015Z	5/8
2013019Z	3/4
2013022Z	7/8
2013025Z	1

Esticador Leve - Fundido



Acabamento: Zincado (Z)
Classificação Fiscal: 73.26.90.90

Código	Dimensão (mm)	Dimensão (fechado)	Dimensão (aberto)	Peso (kg/peça)
Gancho/Olhal				
2015050Z	5	105	155	0,048
2015060Z	6	152	219	0,054
2015080Z	8	157	238	0,100
2015010Z	10	181	280	0,174
2015012Z	12	200	295	0,328
2015016Z	16	275	407	0,698
2015020Z	20	325	485	1,432
2015022Z	22	395	450	1,600
2015024Z	24	395	560	2,206
Gancho/Gancho				
2015150Z	5	105	155	0,050
2015160Z	6	118	182	0,056
2015180Z	8	155	230	0,114
2015110Z	10	189	287	0,192
2015112Z	12	230	332	0,336
2015116Z	16	273	417	0,794
2015120Z	20	315	446	1,570
2015122Z	22	395	450	1,750
2015124Z	24	365	542	2,322
Olhal/Olhal				
2015250Z	5	105	155	0,044
2015260Z	6	152	219	0,048
2015280Z	8	157	238	0,094
2015210Z	10	181	280	0,160
2015212Z	12	200	295	0,312
2015216Z	16	275	407	0,658
2015220Z	20	325	485	1,322
2015222Z	22	395	450	1,450
2015224Z	24	395	560	2,108



CORRENTES DE GRAU 8 E ACESSÓRIOS



Corrente de Grau 8 - ISO 3076

IDENTIFICAÇÃO
DA MARCA SR
COM LOTE DE
RASTREABILIDADE



Código	Ref.	Diâmetro da corrente (mm) (pol)		P (mm)	Dimensões			Peso (kg/m)	Carga de trabalho (kg)	Carga de ruptura fator 4 (kN)
					tol. (mm)	Li min. (mm)	Le max. (mm)			
0824062P	SR8-6	6	1/4	18	+/-0,5	7,5	21,0	0,8	1.120	45
0824072P	SR8-7	7	1/32	21	+/- 0,6	8,8	25,0	1,1	1.500	62
0824082P	SR8-8	8	5/16	24	+/- 0,7	10,0	28,0	1,4	2.000	80
0824102P	SR8-10	10	3/8	30	+/-0,9	12,5	35,0	2,2	3.150	130
0824132P	SR8-13	13	1/2	39	+/-1,2	16,3	46,0	3,8	5.300	212
0824162P	SR8-16	16	5/8	48	+/- 1,4	20,0	56,0	5,7	8.000	320
0824202P	SR8-20	20	3/4	60	+/-1,8	25,0	70,0	9	12.500	500
0824222P	SR8-22	22	7/8	66	+/-2,0	28,0	77,0	10,9	15.000	612
0824260P	SR8-26	26	1	78	+/- 2,3	33,0	91,0	15,2	21.800	850
0824320P	SR8-32	32	1 1/4	96	+/- 2,9	40,0	112,0	23	31.500	1.300

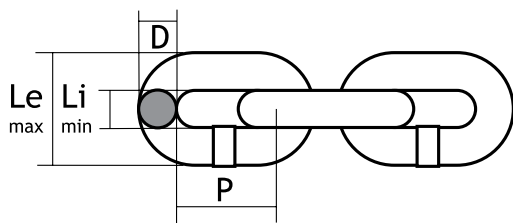

Fator de redução da carga
Variação em % da carga de utilização
conforme o aumento de temperatura

100%	-40°C ≤ t	< 200 °C
90%	200°C ≤ t	< 300 °C
75%	300°C ≤ t	< 400 °C

Classificação Fiscal: 73.15.82.00

Carga máxima da linga
ABNT NBR 15516

Diâmetro da corrente	1 perna	2 pernas	3 - 4 pernas	sem fim

mm	kg	0° β \leq 45°		45° β \leq 60°		kg
		kg	kg	kg	kg	
6	1.120	1.600	1.120	2.360	1.700	1.800
7	1.500	2.120	1.500	3.150	2.240	2.500
8	2.000	2.800	2.000	4.250	3.000	3.150
10	3.150	4.250	3.150	6.700	4.750	5.000
13	5.300	7.500	5.300	11.200	8.000	8.500
16	8.000	11.200	8.000	17.000	11.800	12.500
20	12.500	17.000	12.500	26.500	19.000	20.000
22	15.000	21.200	15.000	31.500	22.400	23.600
26	21.200	30.000	21.200	45.000	31.500	33.500
32	31.500	4.500	31.500	67.000	47.500	50.000

Instruções para uso e aplicação

SIM

- 1) Conhecer o peso da carga a ser movimentada;
- 2) Verificar os pontos de içamento (quando existir);
- 3) Ver o modelo e capacidade da linga a ser utilizada;
- 4) Verificar o ângulo de inclinação (para lingas de 2, 3 e 4 pernas)
- 5) Examinar as condições da linga antes do uso;
- 6) Checar se as correntes não estão torcidas;
- 7) Verificar se a carga esta apoiada sobre o centro e não na ponta do gancho;

NÃO

- 1) Não efetuar reparos e soldas nas correntes e acessórios sem mão-de-obra especializada.
- 2) Não utilizar lingas com cargas superiores ao recomendado.
- 3) Não utilizar lingas com ângulos de convergência superiores a 120°.
- 4) Não bater ou chacoalhar a carga.
- 5) Não encurtar as correntes com nós.
- 6) Não pintar ou galvanizar as correntes.
- 7) Não utilizar correntes de grau 8 em banhos ácidos ou de decapagem.
- 8) Não submeter as correntes a tratamentos térmicos.
- 9) Não utilizar correntes e acessórios em temperaturas abaixo de -40°C ou acima de +200°C com plena carga. Veja tabela de redução de carga neste catálogo na página 7.

Exemplos de Lingas - ABNT NBR 15516

Lingas de Corrente com Gancho Olhal



SR1 - GOA



SR2 - GOA



SR3 - GOA



SR4 - GOA

Exemplo de solicitação:

- Linga SR4/10x2.000/GSC. Linga de 4 pernas, corrente de 10 mm, com 2.000 mm de comprimento total com Gancho Clevis com trava.
- Linga SR4X/10x2.000/GOS (ajustável)
- Linga de Cesto Fixo Único: LCF1/10x2.000
- Linga de Cesto Ajustável Duplo: LCA2/10x2.000

Lingas de Corrente com Gancho Clevis



SR1 - GCS



SR2 - GCS



SR3 - GCS



SR4 - GCS

Lingas em Cesto Fixa



LCF2 - Cesto Duplo | LCF1 - Cesto Único

Lingas de Corrente Ajustável



SR1X / GOS



SR4X / GOS



LCA1 - Cesto Único



LCA2 - Cesto Duplo



LE / ...

Instruções para uso e aplicação

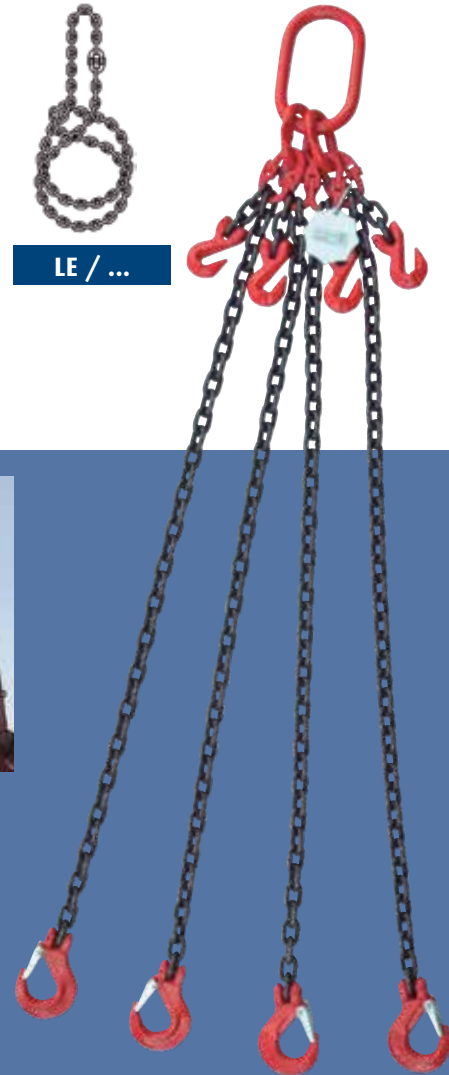

Informações sobre o uso de lingas

Instruções de Montagem



Alguns exemplos de uso incorreto

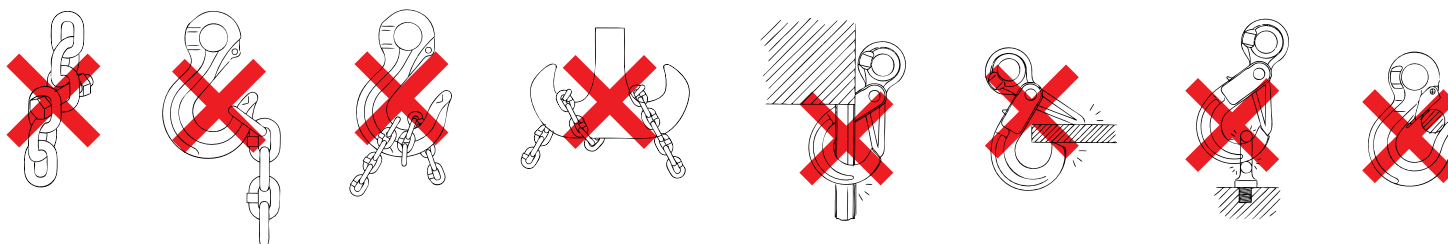

Alguns cuidados na hora de especificar a sua linga

Temperatura	-40°C a 200°C		200°C a 300°C		300°C a 400°C	
Fator de carga	1		0,9		0,75	
Distribuição de carga assimétrica						
Ângulo de inclinação β	0° a 45°	45° a 60°	0° a 45°	45° a 60°	0° a 45°	45° a 60°
Fator carga	0,7	1	0,7	1	0,7	0,7
Canto vivo						
	Raio (R) igual 2 x \varnothing da corrente		Raio (R) igual \varnothing da corrente		Canto vivo (90°)	
Fator de carga	1		0,7		não admissível	
Tranco	fraco		médio		forte	
Fator de carga	1		0,7		não admissível	

O esforço suportado pela corrente será equivalente à carga elevada, multiplicado pelos diferentes fatores de carga.

Plaqueta de identificação de carga - São Raphael

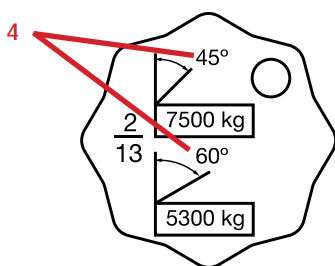
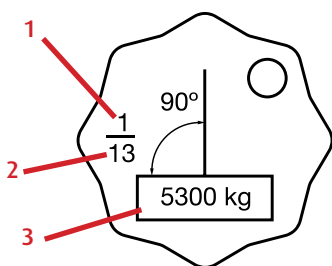

1. Número de pernas
2. Diâmetro nominal da corrente
3. Carga máxima de trabalho
4. Ângulo de inclinação

Procedimento de Inspeção

As Lingas de corrente deverão ser inspecionadas anualmente e dependendo da aplicação a cada 6 meses.

DESCRIÇÃO	DIMENSÃO	TOLERÂNCIA MÁXIMA
Corrente e Anéis	d t	-10% +5%
Ganchos	k d e h p	-10% +5% + 10%
Conectador	k d	+5% -10%
Manilhas	a b e d	+5% -10%

Equação para d_m :

$$d_m = \frac{d_1 + d_2}{2}$$

$$d_m \text{ min.} = 0,9 \times d$$

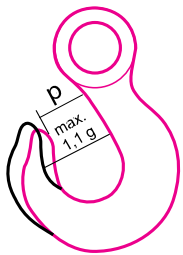
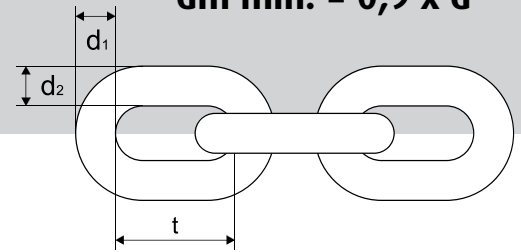

Deformação na abertura do gancho

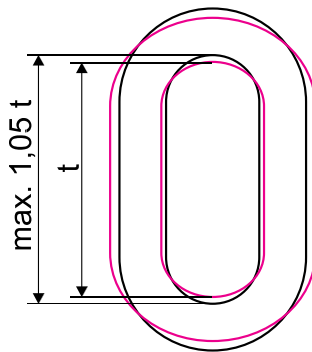

Passo alongado devido a uma sobrecarga



Deformação devida ao uso incorreto

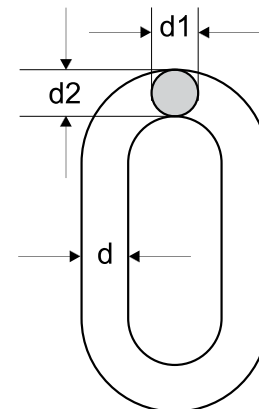

Deverá ser removido sempre que A uma notificação de deformação

Acessórios de Grau 8

Anel para 1 e 2 pernas

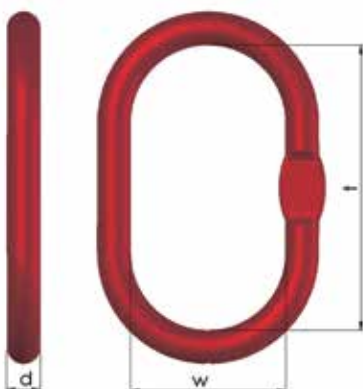

Código	Ref.	Dimensões (mm)			Peso (kg/pc.)	Carga de trabalho (kg)	1 perna Diâmetro da Corrente	2 pernas Diâmetro da Corrente
		d	t	w				
2830013V	A 13	13	110	60	0,34	1.120	6	6
2830016V	A 16	16	110	60	0,53	2.000	8	7
2830018V	A 18	18	135	75	0,80	3.150	10	8
2830022V	A 22	22	160	90	1,50	5.300	13	10
2830026V	A 26	26	180	100	2,30	8.000	16	13
2830032V	A 32	32	200	110	3,90	11.200	18	16
2830036V	A 36	36	260	140	6,35	14.000	20	18
2830040V	A 40	40	300	160	9,00	17.000	22	20
2830045V	A 45	45	340	180	12,80	21.200	26	22
2830050V	A 50	50	350	190	17,20	31.500	32	26
2830056V	A 56	56	400	200	24,20	45.000	36	32
2830063V	A 63	63	430	220	32,60	56.000	—	36

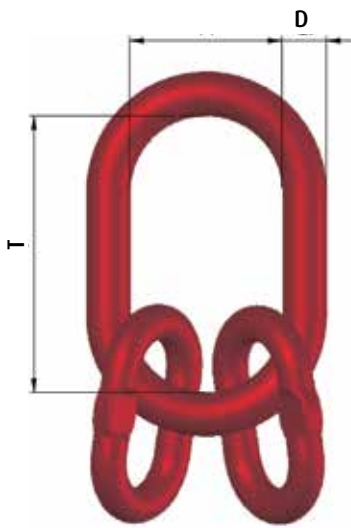
Anel para 3 e 4 pernas

Código	Ref.	Dimensões (mm)			Dimensões Sub-anel (mm)			Peso (kg/pc.)	Carga de trabalho
		D	W	T	d	w	t		
2830106V	M 6	18	75	135	13	22 a 23	72	1,48	2.360
2830108V	M 7-8	22	90	160	16	31 a 33	72	2,56	4.250
2830110V	M 10	26	100	180	18	38	86	3,90	6.700
2830113V	M 13	32	110	200	22	48	114	6,90	11.200
2830116V	M 16	40	160	300	26	62	143	10,95	17.000
2830120V	M 18-20	50	190	350	32	97	188	25,00	26.500
2830122V	M 22	50	190	350	36	96	190	29,86	31.500
2830126V	M 26	56	200	400	40	160	300	48,00	45.000
2830132V	M 32	72	250	460	50	190	350	79,40	67.000

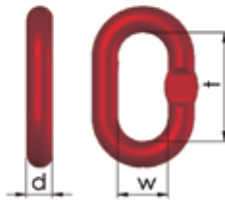
Sub-anél

Acabamento: Pintado Vermelho (V)
 Classificação Fiscal: 73.26.90.90

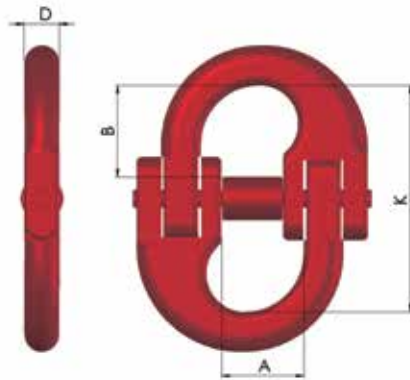
Conector

Código	Ref.	Carga de trabalho (t)	Diâmetro da Corrente (mm)	Dimensões (mm)				Peso (kg/pc.)
				K	A	D	B	
2831006V	C-06	1,12	6	43	15	7	17	0,1
2831008V	C-07 / 08	2,0	7 - 8	57	20	9	22	0,2
2831010V	C-10	3,15	10	68	26	13	27	0,3
2831013V	C-13	5,3	13	91	30	16	36	0,7
2831016V	C-16	8,0	16	101	36	19	39	1,1
2831020V	C-18 / 20	12,5	18 - 20	117	42	23	44	1,7
2831022V	C-22	15,0	22	152	49	24	59	3,0
2831026V	C-26	21,2	26	162	55	30	62	4,6
2831032V	C-32	31,5	32	203	69	36	79	8,6

Acabamento: Pintado Vermelho (V)
 Classificação Fiscal: 73.26.90.90

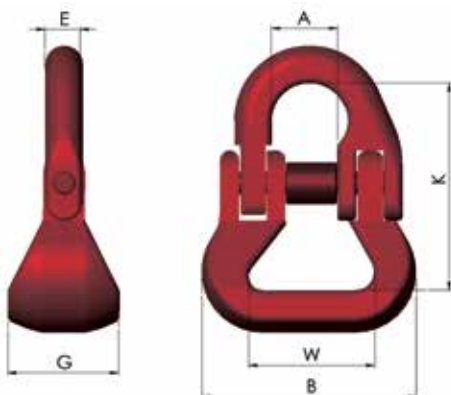
Conector para Cinta

Código	Ref.	Carga de trabalho (t)	Diâmetro da Corrente (mm)	Dimensões (mm)						Peso (kg/pc.)
				A	B	K	W	G	E	
2831108V	CR-07 / 08	2,0	7 - 8	20,1	61,5	63,7	40	24	9,5	0,3
2831110V	CR-10	3,15	10	22,0	66	83	39	30,5	11	0,5
2831113V	CR-13	5,3	13	30,2	88	93,7	55	36,8	16,5	1,1
2831116V	CR-16	8,0	16	36,3	108	120	65,5	45,2	19,8	2,3

Acabamento: Pintado Vermelho (V)
 Classificação Fiscal: 73.26.90.90

Código	Ref.	Carga de trabalho (t)	Diâmetro da Corrente (mm)	Dimensões (mm)						Peso (kg/pc.)
				K	P1	A	D	T	H	
2832006V	G0S-06	1,12	6	80	24	20	9	16	20	0,3
2832008V	G0S-07 / 08	2,0	7 - 8	98	27	25	11	19	23	0,4
2832010V	G0S-10	3,15	10	121	38	32	15	23	31	0,9
2832013V	G0S-13	5,3	13	152	39	40	18	28	38	1,7
2832016V	G0S-16	8,0	16	183	47	50	22	32	47	3,2
2832020V	G0S-18 / 20	12,5	18 - 20	217	49	60	27	43	48	5,2
2832022V	G0S-22	15,0	22	240	75	50	32	50	74	8,5
2832026V	G0S-26	21,2	26	270	80	66	34	60	80	12,7
2832032V	G0S-32	31,5	32	320	90	75	37	65	91	16,5

Gancho Olhal com Trava

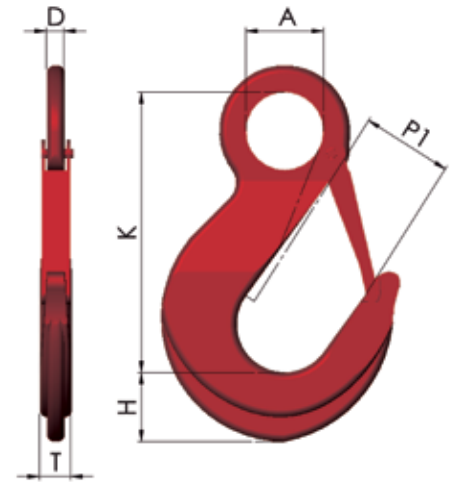

Acabamento: Pintado Vermelho (V)
Classificação Fiscal: 73.26.90.90

Código	Ref.	Carga de trabalho (t)	Diâmetro da Corrente (mm)	Dimensões (mm)						Peso (kg/pc.)
				K	P	A	D	T	H	
2832206V	GOA-06	1,12	6	110	29	21	10	15	20	0,5
2832208V	GOA-07 / 08	2,0	7 - 8	136	35	25	11	20	24	0,8
2832210V	GOA-10	3,15	10	167	45	32	13	26	30	1,4
2832213V	GOA-13	5,3	13	207	54	40	16	30	38	2,7
2832216V	GOA-16	8,0	16	252	62	52	21	40	48	5,6
2832220V	GOA-18 / 20	12,5	18 - 20	282	68	64	23	48	57	8,5
2832222V	GOA-22	15,0	22	319	82	70	24	49	63	11,2
2832226V	GOA-26	21,2	26	343	99	80	25	56	69	14,5

Gancho Olhal Automático

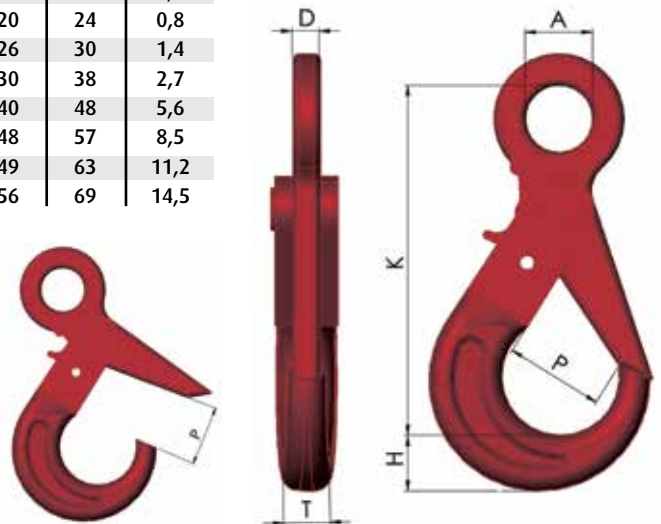

Acabamento: Pintado Vermelho (V)
Classificação Fiscal: 73.26.90.90

Código	Ref.	Carga de trabalho (t)	Diâmetro da Corrente (mm)	Dimensões (mm)						Peso (kg/pc.)
				K	P	A	D	T	H	
2832408V	G0F-07 / 08	2,0	7 - 8	123	62	18	12	19	28	0,7
2832410V	G0F-10	3,15	10	150	73	22	15	24	32	1,2
2832413V	G0F-13	5,3	13	180	89	27	19	32	39	2,3
2832416V	G0F-16	8,0	16	215	100	32	25	41	47	4,0
2832420V	G0F-18 / 20*	12,5	18 - 20	248	112	60	26	45	57	6,0

Gancho Olhal Fundição

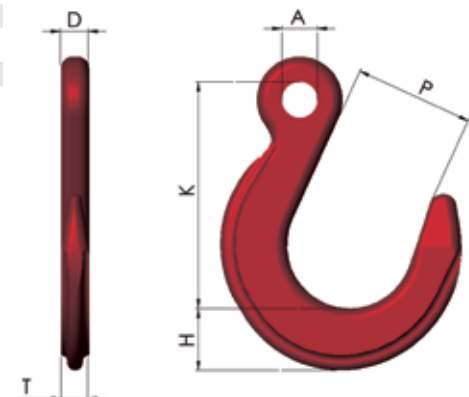

Acabamento: Pintado Vermelho (V)
Classificação Fiscal: 73.26.90.90

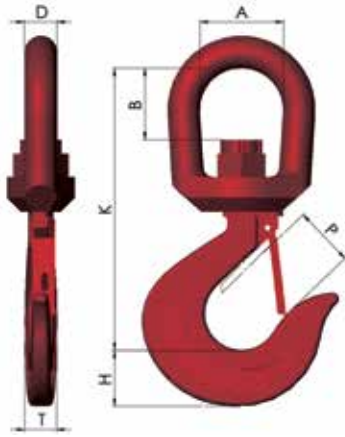
Gancho Olhal Giratório

Código	Ref.	Carga de trabalho (t)	Diâmetro da Corrente (mm)	Dimensões (mm)								Peso (kg/pc.)
				K	P	B	A	D	T	H		
2832306V	GOG-06	1,12	6	136	24	23	32	11	16	19	0,6	
2832308V	GOG-07/08	2,0	7 - 8	155	26	27	36	12	18	22	0,9	
2832310V	GOG-10	3,15	10	189	36	37	42	16	23	29	1,5	
2832313V	GOG-13	5,3	13	233	42	40	48	20	28	35	3,0	
2832316V	GOG-16	8,0	16	280	50	55	60	22	35	44	5,1	
2832320V	GOG-18 / 20*	12,5	18 - 20	356	56	82	74	25	49	65	9,4	
2832322V	GOG-22*	15,0	22	354	70	63	80	28	50	74	11,8	
2832326V	GOG-26*	21,2	26	470	80	96	105	32	60	80	21,4	
2832332V	GOG-32*	31,5	32	518	90	96	105	38	65	91	32,0	

Acabamento: Pintado Vermelho (V)
 Classificação Fiscal: 73.26.90.90

Gancho Clévis para Lingas (com trava)

Código	Ref.	Carga de trabalho (t)	Diâmetro da Corrente (mm)	Dimensões (mm)				Peso (kg/pc.)
				K	P	T	H	
2832506V	GCS-06	1,12	6	78	22	15	18	0,3
2832508V	GCS-07/08	2,0	7 - 8	95	30	19	23	0,5
2832510V	GCS-10	3,15	10	120	36	23	31	1,0
2832513V	GCS-13	5,3	13	147	44	28	38	2,1
2832516V	GCS-16	8,0	16	169	46	33	44	3,7
2832520V	GCS-18/20	12,5	18 - 20	190	60	50	52	6,0

Acabamento: Pintado Vermelho (V)
 Classificação Fiscal: 73.26.90.90

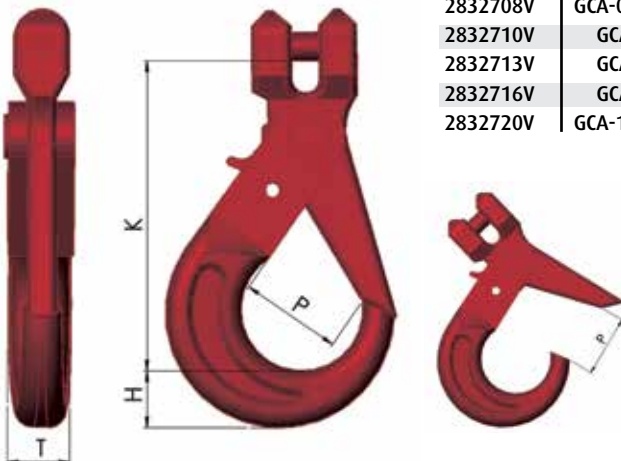
Gancho Clévis Automático

Código	Ref.	Carga de trabalho (t)	Diâmetro da Corrente (mm)	Dimensões (mm)				Peso (kg/pc.)
				K	P	T	H	
2832706V	GCA-06	1.12	6	100	28	14	19	0.5
2832708V	GCA-07 / 08	2.0	7 - 8	119	34	19	24	0.8
2832710V	GCA-10	3.15	10	143	45	24	31	1.5
2832713V	GCA-13	5.3	13	179	54	27	40	2.8
2832716V	GCA-16	8.0	16	212	63	36	53	5.6
2832720V	GCA-18 / 20	12.5	18 - 20	319	80	49	71	7.5

Acabamento: Pintado Vermelho (V)
 Classificação Fiscal: 73.26.90.90

Código	Ref.	Carga de trabalho (t)	Diâmetro da Corrente (mm)	Dimensões (mm)						Peso (kg/pc.)
				A	P	F	K	H	L	
2834106V	GCE-06	1,12	6	7	7	25	41	16	75	0,2
2834108V	GCE-07 / 08	2,0	7 - 8	9	10	33	55	25	93	0,3
2834110V	GCE-10	3,15	10	12	13	41	77	35	128	0,8
2834113V	GCE-13	5,3	13	15	16	53	97	42	152	1,5
2834116V	GCE-16	8,0	16	17	20	58	102	45	180	2,9
2834120V	GCE-18/20*	12,5	18 - 20	23	25	98	124	54	217	5,0

Gancho Clévis Encurtador

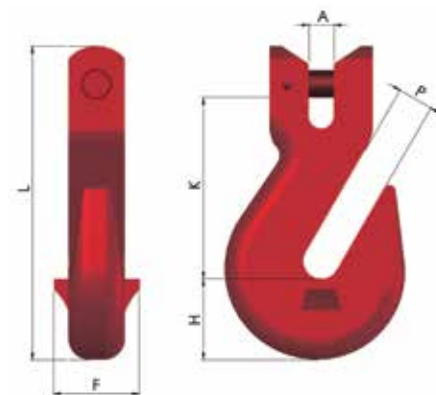

Acabamento: Pintado Vermelho (V)
 Classificação Fiscal: 73.26.90.90

Código	Ref.	Carga de trabalho (t)	Diâmetro da Corrente (mm)	Dimensões (mm)					Peso (kg/pc.)
				P	A	G	K	F	
2834006V	GOE-06	1,12	6	8	13	8	51	30	0,2
2834008V	GOE-07/08	2,0	7 - 8	10	15	9	60	30	0,2
2834010V	GOE-10	3,15	10	13	20	13	84	41	0,6
2834013V	GOE-13	5,3	13	16	25	15	102	52	1,2
2834016V	GOE-16	8,0	16	20	30	20	114	57	2,3
2834020V	GOE-20	12,5	18 - 20	23	36	23	132	98	4,6
2834022V	GOE-22*	15,0	22	27	38	26	157	110	8,2
2834026V	GOE-26*	21,2	26	29	41	32	187	100	9,8
2834032V	GOE-32*	31,5	32	37	57	40	230	90	19,4

Gancho Olhal Encurtador

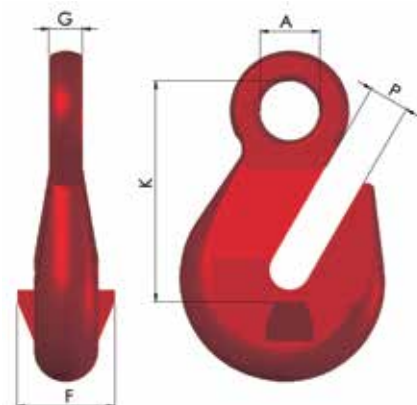

Acabamento: Pintado Vermelho (V)
 Classificação Fiscal: 73.26.90.90

Código	Ref.	Carga de trabalho (t)	Diâmetro da Corrente (mm)	Dimensões (mm)					Peso (kg/pc.)
				A, B	C	D	E	F	
2834206V	GRE-06	1,12	6	6	8	7	11	45	0,2
2834208V	GRE-07/08	2,0	7 - 8	8	10	9	16	62	0,4
2834210V	GRE-10	3,15	10	12	14	12	25	87	0,9
2834213V	GRE-13	5,3	13	16	17	15	32	115	1,9
2834216V	GRE-16	8,0	16	20	19	19	39	143	3,2

Gancho Garra Encurtadora

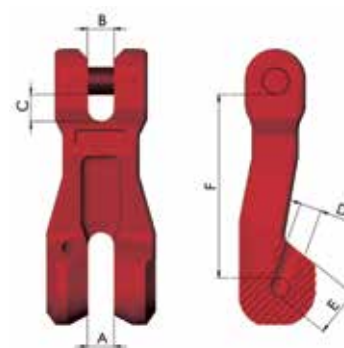

Acabamento: Pintado Vermelho (V)
 Classificação Fiscal: 73.26.90.90

Olhal de Suspensão Forjado

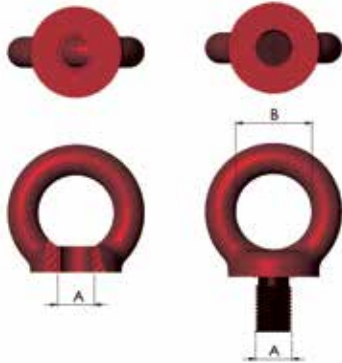

Porca	Código	Dimensões (mm)		Capacidade (kgf)		
		Parafuso	A	B	0°	90°
2835006V	2835106V	2835106V	6	15	400	150
2835008V	2835108V	2835108V	8	19	800	350
2835010V	2835110V	2835110V	10	25	1000	400
2835012V	2835112V	2835112V	12	30	2000	750
2835016V	2835116V	2835116V	16	34	4000	1500
2835020V	2835120V	2835120V	20	40	6000	2300

Acabamento: Pintado Vermelho (V)
 Classificação Fiscal: 73.18.19.00

Tornel Girador



Código	Diâmetro (pol) D	Carga de Tr5abalho (kg)
2017095F	3/8	1.130
2017125F	1/2	1.630
2017160F	5/8	2.360
2017190F	3/4	3.260
2017220F	7/8	4.530
2017250F	1	5.660

Acabamento: Galvanizado a Fogo (F)
 Classificação Fiscal: 73.26.90.90

Pega Chapa

Pega-Chapas



Código	Capacidade (kgf)	Carga teste (kgf)	Abertura (mm)	Peso (kg/pc.)
Horizontal				
2837007V	750	1500	0-25	2,3
2837010V	1.000	2.000	0-30	3,6
2837020V	2.000	4.000	0-35	5,1
2837030V	3.000	6.000	0-40	5,8
2837040V	4.000	8.000	0-45	6,5
2837050V	5.000	10.000	0-50	7,3
Vertical - alça articulada				
2837107V	750	1.500	0-15	1,8
2837115V	1.500	3.000	0-20	7,0
2837130V	2.000	4.000	0-25	7,3
2837132V	3.000	6.000	0-25	14,7
2837150V	5.000	10.000	0-30	20,6

Acabamento: Pintado Vermelho (V)
 Classificação fiscal: 73.26.90.90

Amarração de Cargas

Código	Para corrente de (mm)	Dimensões (mm)								Cap. (t)	Peso (kg/pc.)
		A	B	C	E	E1	F	F1	G		
2836008V	8 a 9,5	354	33	66	575	778	641	884	13,0	2,45	4,8
2836010V	9,5 a 12,5	354	33	66	613	816	687	890	15	4,17	5,8
2836013V	12,5 a 16	354	33	66	672	875	764	967	18,8	5,89	6,5
2836213V (*)	13	354	33	66	698	901	790	993	-	5,89	7,3
2836313V (**)	13	350	31	62	703	912	775	990	13,6	5,89	7,615

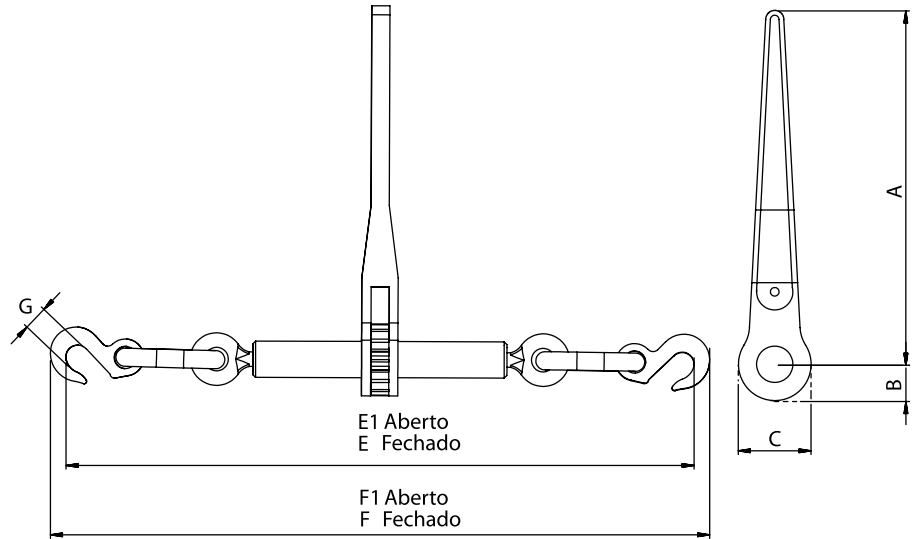

(*) O modelo 2836213V possui na extremidade o Gancho Garra Encurtadora GRE - vide página 37

(**) O modelo 2836213V possui na extremidade o Gancho Olhal Encurtador GOE

Classificação fiscal: 73.26.90.90

Amarração e Aplicação Industrial



OBSERVAÇÕES:

- Verificar o ângulo de inclinação;
- Caso seja necessário utilizar cunhas para travar a carga;
- Equipamentos sobre rodas devem estar freiados e engrenados.

Esta empresa é representada por:



Alphaville
REPRESENTAÇÕES

Faça uma cotação conosco



(21) 97674-0272

(21) 2146-6041

(21) 2147-1030



(21) 98187-3159
Amilton

(21) 98855-6639
Maria Adélia