

Catálogo de Produtos



FERCAR

Desde 1989



ARMÁRIOS PARA FERRAMENTAS E GUARDA VOLUMES

Ref.: ARM-08

Dimensões: 600x300x630 - CxLxA (mm)
 Contém 1 Prateleira fixa no Compartimento.
 Pintura Eletrostática
 Furo Reforçado para Fixação em Parede

opções de cores

- azul
- vermelho
- preto
- cinza



Ref.: ARM-09

Dimensões: 600x230x630 - CxLxA (mm)
 Contém Acessórios Porta Ferramentas e 3 Gavetas
 Divisórias nas Gavetas 01 e 02
 Pintura Eletrostática
 Dimensões das Gavetas: 360x200x70 - CxLxA (mm)
 Furo Reforçado para Fixação em Parede

opções de cores

- azul (Padrão)
- vermelho
- preto
- cinza



Ref.: ARM-10

Dimensões: 635x230x1000 - CxLxA - (mm)
 Contém 4 Prateleiras
 Pintura Eletrostática
 Furo Reforçado para Fixação em Parede

opções de cores

- azul (Padrão)
- vermelho
- preto
- cinza



Todas as imagens deste catálogo são meramente ilustrativas.

ARMÁRIOS PARA FERRAMENTAS E GUARDA VOLUMES

Ref.: ARM-12

Dimensões: 635x230x1000 - CxLxA (mm)

Contém Acessórios Porta Ferramentas e 3 Gavetas

Dimensões das Gavetas: 360x200x70 - CxLxA (mm)

Divisórias nas Gavetas 01 e 02

Pintura Eletrostática

Furo Reforçado para Fixação em Parede

opções de cores

- azul (Padrão)
- vermelho
- preto
- cinza



Ref.: ARM-13

Armário Porta Peças e Ferramentas - 3 Prateleiras Fixas

Dimensões: 635x300x1000 - CxLxA - (mm)

Furo Reforçado para Fixação em Parede

Pintura Eletrostática

opções de cores

- azul (Padrão)
- vermelho
- preto
- cinza



- Maior Profundidade
- Maior Altura
- Melhor Distribuição das Prateleiras

Ref.: ARM-14

Armário Porta Peças e Ferramentas - 3 Prateleiras Fixas

Dimensões: 800x340x1200 - CxLxA - (mm)

Furo Reforçado para Fixação em Parede

Pintura Eletrostática

opções de cores

- azul (Padrão)
- vermelho
- preto
- cinza



- Maior Profundidade
- Maior Altura
- Melhor Distribuição das Prateleiras

Todas as imagens deste catálogo são meramente ilustrativas.

RACKS PARA COMPUTADOR | ANALISADOR

Ref.: R-3

Rack Aberto Compatível com analisador veicular

Dimensões: 650x490x1160 - CxLxA - (mm)

01 Gaveta para Teclado + 01 Gaveta 500x400x60 - (mm)

Sistema de presilha para monitor

Rodízios de 3" - 2 Fixas - 2 Giratórias - 01 com Freio

Pintura Eletrostática

Prateleira para Impressora



opções de cores

- azul (Padrão)
- vermelho
- preto
- cinza

Ref.: R-4

Rack Fechado Compatível com Analisador Veicular

Dimensões: 650x490x1160 - CxLxA - (mm)

01 Gaveta para Teclado + 01 Gaveta 500x400x60 - (mm)

Sistema de Presilha para Monitor

Rodízios de 3" - 2 Fixas - 2 Giratórias - 01 com Freio

Pintura Eletrostática

Compartimento Inferior Chaveado

Prateleira Interna para Impressora

Tampa Traseira com Abertura para CPU



opções de cores

- azul (Padrão)
- vermelho
- preto
- cinza

Todas as imagens deste catálogo são meramente ilustrativas.

GAVETEIROS MULTIUSO CHAVEADOS

Ref.: G-5

- Gaveteiro Multi Uso com 5 Gavetas.
- Dimensões: 610x510x530 - CxLxA - (mm).
- Chaveamento Unitário Total das Gavetas.
- 03 Gavetas - 500x400x60 com Divisórias (mm)
- 02 Gavetas - 500x400x100 com Divisórias (mm)
- Pintura Eletrostática.

Configuração das Gavetas



1ª Gaveta

2ª e 4ª Gaveta

3ª e 5ª Gaveta

opções de cores

- azul (Padrão)
- vermelho
- preto
- cinza



Ref.: G-8

- Gaveteiro Multi Uso com 8 Gavetas.
- Dimensões: 610x510x1260 - CxLxA - (mm).
- Chaveamento Unitário Total das Gavetas.
- 06 Gavetas - 500x400x100 com Divisórias (mm)
- 02 Gavetas - 500x400x190 sem Divisórias (mm)
- Pintura Eletrostática.
- 4 Rodízios de 3" - 2 Fixos - 2 Giratórios - 01 com Freio

Configuração das Gavetas



1ª, 2ª e 3ª Gaveta

4ª, 5ª e 6ª Gaveta

**Demais gavetas sem divisórias

opções de cores

- azul (Padrão)
- vermelho
- preto
- cinza



Todas as imagens deste catálogo são meramente ilustrativas.



CARRINHOS DESMONTÁVEIS PARA FERRAMENTAS

Ref.: CD01

Carrinho Desmontável sem Gaveta

Dimensões: 650x410x850 - CxLxA - (mm).

Capacidade 120 kg

4 Rodízios de 3" - 2 Fixos - 2 Giratórios - 01 com Freio

Pintura Eletrostática.

Garantia de 6 Meses.

Disponível também na Versão Soldado CS01

opções de cores

- azul (Padrão)
- vermelho
- preto
- cinza
- branco



Novo sistema de montagem.
Isento da taxa adicional por dimensão dos correios**.
Menor volume - Menor custo de Frete.
Mantidas as dimensões originais.
Dimensões Embalagem: 652x412x98 - CxLxA mm

**Maior dimensão menor que 70 cm

Ref.: CD02

Carrinho Desmontável com 01 Gaveta

Dimensões: 650x410x850 - CxLxA - (mm).

Capacidade 120 kg

4 Rodízios de 3" - 2 Fixos - 2 Giratórios - 01 com Freio

Pintura Eletrostática.

Uma Gaveta de 500x400x100 com Divisória - (mm)

Garantia de 06 Meses

Disponível também na Versão Soldado CS02

opções de cores

- azul (Padrão)
- vermelho
- preto
- cinza
- branco



Novo sistema de montagem.
Isento da taxa adicional por dimensão dos correios**.
Menor volume - Menor custo de Frete.
Mantidas as dimensões originais.
Dimensões Embalagem: 652x430x160 - CxLxA mm

**Maior dimensão menor que 70 cm

Todas as imagens deste catálogo são meramente ilustrativas.

CARRINHOS SOLDADOS PARA FERRAMENTAS

Ref.: CS01

Carrinho Soldado Sem Gaveta
Dimensões: 650x410x850 - CxLxA - (mm).
Capacidade 120 kg
4 Rodízios de 3" - 2 Fixos - 2 Giratórios - 01 com Freio
Pintura Eletrostática.
Garantia de 6 meses.
Disponível também na Versão Desmontável CD01



opções de cores

- azul (Padrão)
- vermelho
- preto
- cinza
- branco

Ref.: CS02

Carrinho Soldado com Uma Gaveta
Dimensões: 650x410x850 - CxLxA - (mm).
Capacidade 120 kg
4 Rodízios de 3" - 2 Fixos - 2 Giratórios - 01 com Freio
Pintura Eletrostática.
Garantia de 6 meses.
Disponível também na versão Desmontável CD02
Uma Gaveta 500x400x100 com Divisória - (mm)



opções de cores

- azul (Padrão)
- vermelho
- preto
- cinza
- branco

Ref.: C03

Carrinho com 2 gavetas
Dimensões: 650x410x850 - CxLxA - (mm).
Capacidade 120 kg
4 Rodízios de 3" - 2 Fixos - 2 Giratórios - 01 com Freio
Pintura Eletrostática.
Garantia de 6 meses.
Duas Gavetas de 500x400x100 com Divisória - (mm)



opções de cores

- azul (Padrão)
- vermelho
- preto
- cinza
- branco

Todas as imagens deste catálogo são meramente ilustrativas.

CARRINHOS SOLDADOS PARA FERRAMENTAS

Ref.: C05

Carrinho Semi Fechado com Uma Gaveta
Dimensões: 650x410x850 - CxLxA - (mm).
Capacidade 120 kg
4 Rodízios de 3" - 2 Fixos - 2 Giratórios - 01 com Freio
Pintura Eletrostática.
Garantia de 6 Meses.
Compartimento Chaveado
Uma Gaveta de 500x400x100 com Divisória - (mm)

opções de cores

- azul (Padrão)
- vermelho
- preto
- cinza
- branco



Ref.: C06

Carrinho Fechado com 3 gavetas
Dimensões: 650x410x850 - CxLxA - (mm).
Capacidade 120 kg
4 Rodízios de 3" - 2 Fixos - 2 Giratórios - 01 com Freio
Pintura Eletrostática.
Garantia de 6 meses.
Uma Gaveta 500x360x60 com Divisória - (mm)
Uma Gaveta 500x360x100 com Divisória - (mm)
Uma Gaveta 500x360x100 sem Divisória - (mm)

opções de cores

- azul (Padrão)
- vermelho
- preto
- cinza
- branco



Configuração das gavetas



1ª Gaveta 2ª Gaveta
 ***3ª Gaveta sem divisórias

Todas as imagens deste catálogo são meramente ilustrativas.

CARRINHOS SOLDADOS PARA FERRAMENTAS

Ref.: C07

Carrinho Fechado com Uma Gaveta
Dimensões: 650x410x850 - CxLxA - (mm).
Capacidade 120 kg
4 Rodízios de 3" - 2 Fixos - 2 Giratórios - 01 com Freio
Pintura Eletrostática.
Garantia de 6 meses.
Compartimento Chaveado
Uma Gaveta de 500x400x100 com Divisória - (mm)



opções de cores

- azul (Padrão)
- vermelho
- preto
- cinza
- branco

Ref.: C08

Carrinho Fechado com Seis Gavetas
Dimensões: 650x410x850 - CxLxA - (mm).
Capacidade 120 kg
4 Rodízios de 3" - 2 Fixos - 2 Giratórios - 01 com Freio
Pintura Eletrostática.
Garantia de 6 meses.
Gavetas com Chaveamento Único
Duas Gavetas 500x360x60 com Divisórias - (mm)
Duas Gavetas 500x360x100 com Divisórias - (mm)
Uma Gaveta 500x360x100 sem Divisória - (mm)
Uma Gaveta 500x360x190 sem Divisória - (mm)



opções de cores

- azul (Padrão)
- vermelho
- preto
- cinza
- branco

Configuração das gavetas

1ª e 2ª Gaveta



3ª Gaveta



4ª Gaveta



**Demais gavetas sem divisória



Todas as imagens deste catálogo são meramente ilustrativas.



LAVADORAS DE PEÇAS

ref.:

LV-610	C	L	A	tensão	garantia
600	400	880	127v	06 meses	

ref.:

LV-620	C	L	A	tensão	garantia
600	400	880	220v	06 meses	

opções de cores

- azul (Padrão)
- vermelho
- preto
- cinza



Cuba e Reservatório em Chapa Galvanizada.
Cuba, Ralo e filtro removíveis para facilitar limpeza.
Reservatório com capacidade de 20 Litros
Eletróbomba com vazão de 15 a 20 litros/min.
Acompanha Mangueira, Ralo, Suporte Mangueira, Filtro, Arejador e Manual.
Consulte o manual do usuário antes de utilizar seu produto.
Fique atento as recomendações do fabricante.
Produtos Indicados: Soluções Desengraxantes, Detergentes, Soluções de Limpeza de Peças.
Não utilizar produtos inflamáveis e que possam causar danos ao equipamento como Gasolina, Thiner, Xilol, Querosene, Óleo Diesel.

ref.:

LV-810	C	L	A	tensão	garantia
800	400	880	127v	06 meses	

ref.:

LV-820	C	L	A	tensão	garantia
800	400	880	220v	06 meses	

opções de cores

- azul (Padrão)
- vermelho
- preto
- cinza



Cuba e Reservatório em Chapa Galvanizada.
Cuba, Ralo e filtro removíveis para facilitar limpeza.
Reservatório com capacidade de 20 Litros
Eletróbomba com vazão de 15 a 20 litros/min.
Acompanha Mangueira, Ralo, Suporte Mangueira, Filtro, Arejador e Manual.
Consulte o manual do usuário antes de utilizar seu produto.
Fique atento as recomendações do fabricante.
Produtos Indicados: Soluções Desengraxantes, Detergentes, Soluções de Limpeza de Peças.
Não utilizar produtos inflamáveis e que possam causar danos ao equipamento como Gasolina, Thiner, Xilol, Querosene, Óleo Diesel.

Todas as imagens deste catálogo são meramente ilustrativas.

CARRO ESTEIRA PARA MECÂNICO

Ref.: CE-01

Carro Esteira para Mecânico

Dimensões: 850x420x100 - CxLxA - (mm).

Capacidade 100 kg

4 Rodízios 2" Giratórios

Pintura Eletrostática.

Garantia de 6 meses.

opções de cores

 azul (Padrão)

 vermelho

 preto

 cinza

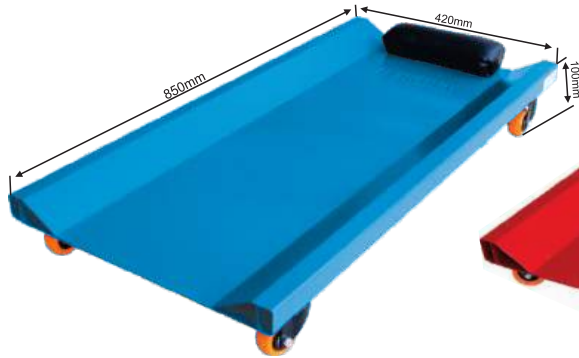

BANCO MÓVEL

Ref.: BM

Banco Móvel Multi Uso

Dimensões: 400x300x290 - CxLxA - (mm).

Capacidade 120 kg

4 Rodízios 2" Giratórios

Pintura Eletrostática.

Garantia de 6 meses.

Assento Almofadado - Almofada Removível

Bandeja Porta Ferramentas

Indicado para Linhas de Montagem, Oficinas etc.

opções de cores

 azul (Padrão)

 vermelho

 preto

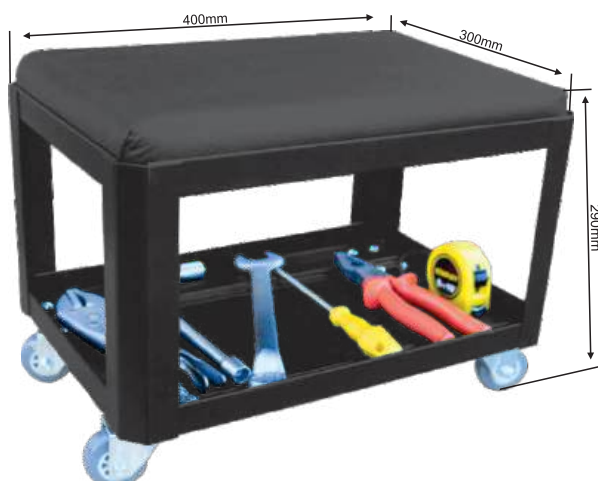

Todas as imagens deste catálogo são meramente ilustrativas.

CAIXAS PARA FERRAMENTAS - TIPO SANFONADA

Ref.: 03S

Caixa Sanfonada 3 Gavetas x 30 cm

Dimensões: 300x200x170 - CxLxA - (mm).

Pintura Eletrostática.

opções de cores

- azul (Padrão)
- vermelho
- preto
- cinza



Ref.: 04

Caixa Sanfonada 3 Gavetas x 40 cm

Dimensões: 400x200x170 - CxLxA - (mm).

Pintura Eletrostática.

opções de cores

- azul (Padrão)
- vermelho
- preto
- cinza



Ref.: 05

Caixa Sanfonada 3 Gavetas x 50 cm

Dimensões: 500x200x170 - CxLxA - (mm).

Pintura Eletrostática.

opções de cores

- azul (Padrão)
- vermelho
- preto
- cinza



Ref.: 06

Caixa Sanfonada 5 Gavetas x 40 cm

Dimensões: 400x200x210 - CxLxA - (mm).

Pintura Eletrostática.

opções de cores

- azul (Padrão)
- vermelho
- preto
- cinza



Ref.: 07

Caixa Sanfonada 5 Gavetas x 50 cm

Dimensões: 500x200x210 - CxLxA - (mm).

Pintura Eletrostática.

opções de cores

- azul (Padrão)
- vermelho
- preto
- cinza



Todas as imagens deste catálogo são meramente ilustrativas.

CAIXAS PARA FERRAMENTAS - TIPO SANFONADA

Ref.: 08

Caixa Sanfonada 5 Gavetas x 50 cm REFORÇADA

Dimensões: 500x200x210 - CxLxA - (mm).

Pintura Eletrostática.

opções de cores

- azul (Padrão)
- vermelho
- preto
- cinza



CAIXA ESPECIAL - REFORÇADA

Ref.: 09

Caixa Sanfonada 7 Gavetas x 50 cm

Dimensões: 500x200x250 - CxLxA - (mm).

Pintura Eletrostática.

opções de cores

- azul (Padrão)
- vermelho
- preto
- cinza



Ref.: 09R

Caixa Sanfonada 7 Gavetas x 50 cm REFORÇADA

Dimensões: 500x200x250 - CxLxA - (mm).

Pintura Eletrostática.

opções de cores

- azul (Padrão)
- vermelho
- preto
- cinza



CAIXA ESPECIAL REFORÇADA

Ref.: 10

Caixa Sanfonada 5 Gav. x 50 cm cl Rodas e Cabo Puxador

Dimensões: 500x200x210 - CxLxA - (mm).

Pintura Eletrostática.

Duas Rodas Fixas - Cabo Puxador Articulável

opções de cores

- azul (Padrão)
- vermelho
- preto
- cinza



Ref.: 11

Caixa Sanfonada 7 Gav. x 50 cm cl Rodas e Cabo Puxador

Dimensões: 500x200x250 - CxLxA - (mm).

Pintura Eletrostática.

Duas Rodas Fixas - Cabo Puxador Articulável

opções de cores

- azul (Padrão)
- vermelho
- preto
- cinza



Todas as imagens deste catálogo são meramente ilustrativas.

CAIXAS PARA MÁQUINAS E EQUIPAMENTOS

Ref.: MT03

Caixa para Furadeira e Acessórios
Dimensões: 330x250x100 - CxLxA - (mm)
Pintura Eletrostática.



Ref.: MT04

Caixa para Furadeira e Acessórios
Dimensões: 400x290x100 - CxLxA - (mm)
Pintura Eletrostática.



Ref.: 12

Caixa para Serra Mármore
Dimensões: 240x240x210 - CxLxA - (mm)
Pintura Eletrostática.



Ref.: 18

Caixa para Serra Circular
Dimensões: 320x240x280 - CxLxA - (mm)
Pintura Eletrostática.
Para Serra Circulares com disco de até 7 1/4



CAIXAS PARA FERRAMENTAS - TIPO BAÚ

Ref.: 00

Caixa Baú com Estojo Removível
Dimensões: 300x130x100 - CxLxA - (mm)
Pintura Eletrostática.



Ref.: 01

Caixa Baú com Estojo Removível
Dimensões: 360x160x120 - CxLxA - (mm)
Pintura Eletrostática.



Ref.: 02

Caixa Baú com Estojo Removível
Dimensões: 400x160x150 - CxLxA - (mm)
Pintura Eletrostática.



Ref.: 03

Caixa Baú com Estojo Removível
Dimensões: 500x160x150 - CxLxA - (mm)
Pintura Eletrostática.



Ref.: 13

Caixa Baú com Estojo Removível
Dimensões: 500x250x220 - CxLxA - (mm)
Pintura Eletrostática.

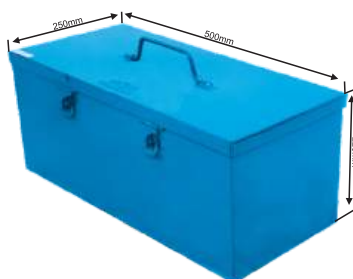

Ref.: 14

Caixa Baú com Estojo Removível
Dimensões: 600x300x250 - CxLxA - (mm)
Pintura Eletrostática.



Ref.: 15

Caixa Baú com Estojo Removível
Dimensões: 700x370x280 - CxLxA - (mm)
Pintura Eletrostática.



Ref.: 16

Caixa Baú com Estojo Removível
Dimensões: 800x450x340 - CxLxA - (mm)
Pintura Eletrostática.

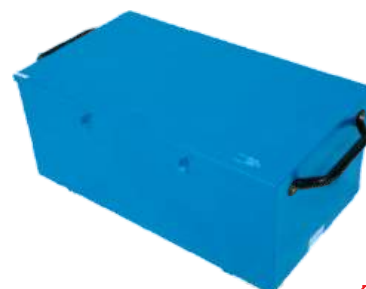

Todas as imagens deste catálogo são meramente ilustrativas.

BANCADAS COM TAMPO DE AÇO 1,5mm

Ref.: 101A

Bancada Soldada cl 1 Gaveta - Tampo Aço 1,5mm
 Dimensões: 905x545x865 - CxLxA - (mm)
 Pintura Eletrostática.
 Uma Gaveta 500x400x100 - (mm)
 Capacidade de Carga: 400 kg

opções de cores

- azul (Padrão)
- vermelho
- preto
- cinza



Ref.: 101AD

Bancada Desmontável cl 1 Gaveta - Tampo Aço 1,5mm
 Dimensões: 905x545x865 - CxLxA - (mm).
 Pintura Eletrostática.
 Uma Gaveta 500x400x100 - (mm)
 Capacidade de Carga: 400 kg
 Dimensões Embalagem: 1005x550x202 - (mm)

DESMONTÁVEL

opções de cores

- azul (Padrão)
- vermelho
- preto
- cinza

Montagem com porcas e parafusos galvanizados



Ref.: 152A

Bancada Soldada cl 2 Gavetas - Tampo Aço 1,5mm
 Dimensões: 1400x545x865 - CxLxA - (mm).
 Pintura Eletrostática.
 Duas Gavetas - 500x400x100 - (mm)
 Capacidade de Carga: 400 kg

opções de cores

- azul (Padrão)
- vermelho
- preto
- cinza



Ref.: 152AD

Bancada Desmontável cl 2 Gavetas - Tampo Aço 1,5mm
 Dimensões: 1400x545x865 - CxLxA - (mm).
 Pintura Eletrostática.
 Duas Gavetas 500x400x100 - (mm)
 Capacidade de Carga: 400 kg
 Dimensões da Embalagem: 1405x550x202 - (mm)

DESMONTÁVEL

opções de cores

- azul (Padrão)
- vermelho
- preto
- cinza



Ref.: 202A

Bancada Soldada cl 2 Gavetas - Tampo Aço 1,5mm
 Dimensões: 1900x545x865 - CxLxA - (mm).
 Pintura Eletrostática.
 Duas Gavetas 500x400x100 - (mm)
 Capacidade de Carga: 400 kg

opções de cores

- azul (Padrão)
- vermelho
- preto
- cinza



Ref.: 202AD

Bancada Desmontável cl 2 Gavetas - Tampo Aço 1,5mm
 Dimensões: 1900x545x865 - CxLxA - (mm).
 Pintura Eletrostática.
 Duas Gavetas 500x400x100 - (mm)
 Capacidade de Carga: 400 kg
 Dimensões da Embalagem: 1910x550x204 - (mm)

DESMONTÁVEL

opções de cores

- azul (Padrão)
- vermelho
- preto
- cinza



Todas as imagens deste catálogo são meramente ilustrativas.

BANCADAS FECHADAS COM TAMPO DE AÇO 1,5MM

Ref.: 100AF

Bancada Fechada Tampo Aço 1,5mm

Dimensões: 905x545x865 - CxLxA - (mm).

Pintura Eletrostática.

Capacidade de Carga: 400 kg

opções de cores

■ azul (Padrão)

■ vermelho

■ preto

■ cinza



Ref.: 150AF

Bancada Fechada Tampo Aço 1,5mm

Dimensões: 1400x545x865 - CxLxA - (mm).

Pintura Eletrostática.

Capacidade de Carga: 400 kg

opções de cores

■ azul (Padrão)

■ vermelho

■ preto

■ cinza



Ref.: 200AF

Bancada Soldada Tampo Aço 1,5mm

Dimensões: 1905x545x865 - CxLxA - (mm)

Pintura Eletrostática.

Capacidade de Carga: 400 kg

opções de cores

■ azul (Padrão)

■ vermelho

■ preto

■ cinza



Todas as imagens deste catálogo são meramente ilustrativas.

BANCADAS FECHADAS COM 7 GAVETAS

TAMPO DE AÇO 1,5mm

Ref.: 157AF

Bancada Fechada Tampo c/ 7 Gavetas - Tampo de Aço 1,5mm

Dimensões: 1400x545x865 - CxLxA - (mm).

Pintura Eletrostática.

Capacidade de Carga: 400 kg

Duas Gavetas 500x400x60 - (mm)

Cinco Gavetas 500x400x100 - (mm)

opções de cores

- azul (Padrão)
- vermelho
- preto
- cinza



TAMPO DE COMPENSADO NAVAL 40mm

Ref.: 157CDF

Bancada Fechada c/ 7 Gavetas - Tampo Compensado Naval 40mm

Dimensões: 1500x600x900 - CxLxA - (mm).

Pintura Eletrostática.

Capacidade de Carga: 400 kg

Duas Gavetas 500x400x60 - (mm)

Cinco Gavetas 500x400x100 - (mm)

opções de cores

- azul (Padrão)
- vermelho
- preto
- cinza



Ref.: 207AF

Bancada Fechada c/ 7 Gavetas - Tampo Aço 1,5mm

Dimensões: 1900x545x865 - CxLxA - (mm).

Pintura Eletrostática.

Capacidade de Carga: 400 kg

Duas Gavetas 500x400x60 - (mm)

Cinco Gavetas 500x400x100 - (mm)

opções de cores

- azul (Padrão)
- vermelho
- preto
- cinza



Ref.: 207CDF

Bancada Fechada c/ 7 Gavetas - Tampo Compensado Naval 40mm

Dimensões: 2000x600x900 - CxLxA - (mm).

Pintura Eletrostática.

Capacidade de Carga: 400 kg

Duas Gavetas 500x400x60 - (mm)

Cinco Gavetas 500x400x100 - (mm)

opções de cores

- azul (Padrão)
- vermelho
- preto
- cinza



Todas as imagens deste catálogo são meramente ilustrativas.

BANCADAS DESMONTÁVEIS TAMPO COMPENSADO NAVAL 40mm

Ref.: 100CDD

Bancada Desmontável S/ Gaveta - Tampo Compensado Naval 40mm
 Dimensões: 1000x600x900 - CxLxA - (mm).
 Pintura Eletrostática.
 Capacidade de Carga: 400 kg
 Dimensões da Embalagem: 1005x605x242 - (mm)

opções de cores

- azul (Padrão)
- vermelho
- preto
- cinza



Ref.: 150CDD

Bancada Desmontável S/ Gaveta - Tampo de Compensado Naval 40mm
 Dimensões: 1500x600x900 - CxLxA - (mm).
 Pintura Eletrostática.
 Capacidade de Carga: 400 kg
 Dimensões da Embalagem: 1505x605x150 - (mm)

opções de cores

- azul (Padrão)
- vermelho
- preto
- cinza



Ref.: 152CDD

Bancada Desmontável c/ 2 Gavetas - Tampo Compensado Naval 40mm
 Dimensões: 1500x600x900 - CxLxA - (mm).
 Pintura Eletrostática.
 Capacidade de Carga: 400 kg
 Duas Gavetas 500x400x100 - (mm)
 Dimensões da Embalagem: 1505x605x242 - (mm)

opções de cores

- azul (Padrão)
- vermelho
- preto
- cinza



Ref.: 200CDD

Bancada Desmontável S/ Gaveta - Tampo Compensado Naval 40mm
 Dimensões: 2000x600x900 - CxLxA - (mm).
 Pintura Eletrostática.
 Capacidade de Carga: 400 kg
 Dimensões da Embalagem: 2005x605x150 - (mm)

opções de cores

- azul (Padrão)
- vermelho
- preto
- cinza



Ref.: 202CDD

Bancada Desmontável c/ 2 Gavetas - Tampo Compensado Naval 40mm
 Dimensões: 2000x600x900 - CxLxA - (mm).
 Pintura Eletrostática.
 Capacidade de Carga: 400 kg
 Duas Gavetas 500x400x100 - (mm)
 Dimensões da Embalagem: 2005x605x242 - (mm)

opções de cores

- azul (Padrão)
- vermelho
- preto
- cinza



Todas as imagens deste catálogo são meramente ilustrativas.

BANCADAS SOLDADAS TAMPO COMPENSADO NAVAL 40mm

Ref.: 101CD

Bancada Soldada cl 1 Gaveta - Tampo Compensado Naval 40mm
 Dimensões: 1000x600x900 - CxLxA - (mm).
 Pintura Eletrostática.
 Uma Gaveta 500x400x100 - (mm)
 Capacidade de Carga: 400 kg



Ref.: 150CD

Bancada Soldada Sem Gaveta - Tampo Compensado Naval 40mm
 Dimensões: 1500x600x900 - CxLxA - (mm).
 Pintura Eletrostática.
 Capacidade de Carga: 400 kg



Ref.: 151CD

Bancada Soldada cl 1 Gaveta - Tampo Compensado Naval 40mm
 Dimensões: 1500x600x900 - CxLxA - (mm).
 Pintura Eletrostática.
 Uma Gaveta 500x400x100 - (mm)
 Capacidade de Carga: 400 kg



Ref.: 152CD

Bancada Soldada cl 2 Gavetas - Tampo Compensado Naval 40mm
 Dimensões: 1500x600x900 - CxLxA - (mm).
 Pintura Eletrostática.
 Duas Gavetas 500x400x100 - (mm)
 Capacidade de Carga: 400 kg



Ref.: 200CD

Bancada Soldada Sem Gaveta - Tampo Compensado Naval 40mm
 Dimensões: 2000x600x900 - CxLxA - (mm).
 Pintura Eletrostática.
 Capacidade de Carga: 400 kg



Ref.: 202CD

Bancada Soldada cl 2 Gavetas - Tampo Compensado Naval 40mm
 Dimensões: 2000x600x900 - CxLxA - (mm).
 Pintura Eletrostática.
 Duas Gavetas 500x400x100 - (mm)
 Capacidade de Carga: 400 kg

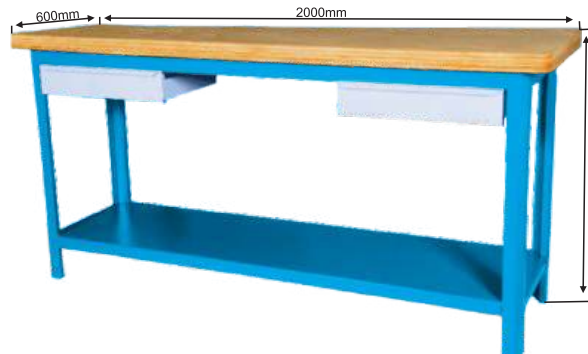

Ref.: 203CD

Bancada Soldada cl 3 Gavetas - Tampo Compensado Naval 40mm
 Dimensões: 2000x600x900 - CxLxA - (mm).
 Pintura Eletrostática.
 Três Gavetas 500x400x100 - (mm)
 Capacidade de Carga: 400 kg



Todas as imagens deste catálogo são meramente ilustrativas.

BANCADAS FECHADAS TAMPO COMPENSADO NAVAL 40mm

Ref.: 100CDF

Bancada Fechada Tampo Compensado Naval 40mm

Dimensões: 1000x600x900 - CxLxA - (mm).

Pintura Eletrostática.

Capacidade de Carga: 400 kg

opções de cores

- azul (Padrão)
- vermelho
- preto
- cinza



Ref.: 150CDF

Bancada Fechada Tampo de Compensado Naval 40mm

Dimensões: 1500x600x900 - CxLxA - (mm).

Pintura Eletrostática.

Capacidade de Carga: 400 kg



Ref.: 200CDF

Bancada Fechada Tampo de Compensado Naval 40mm

Dimensões: 2000x600x900 - CxLxA - (mm).

Pintura Eletrostática.

Capacidade de Carga: 400 kg



Todas as imagens deste catálogo são meramente ilustrativas.

MINI BANCADA MULTIUSO

Ref.: 60C

Mini Bancada Multi Uso.

Dimensões: 600x400x520 - CxLxA - (mm).

Pintura Eletrostática.

Capacidade 120 kg

opções de cores

- azul (Padrão)
- vermelho
- preto
- cinza

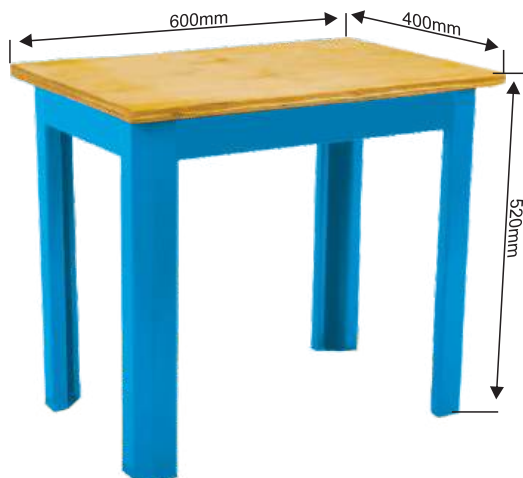

Algumas Aplicações

Ideal para Corte de Pisos e Cerâmicas
Elevação para Caixa de Massa de Pedreiro
Apoio para Corte de Madeiras em Geral

BANCADAS SOLDADAS MULTIUSO SÉRIE S

Ref.: 152S

Bancada Soldada Tubular Simples c/ 2 Gavetas

Dimensões: 1500x600x900 - CxLxA - (mm)

Pintura Eletrostática.

Capacidade de Carga: 300 kg

Duas Gavetas 500x400x100 - (mm)

opções de cores

- azul (Padrão)
- vermelho
- preto
- cinza



Ref.: 202S

Bancada Soldada Tubular Simples c/ 2 Gavetas

Dimensões: 2000x600x900 - CxLxA - (mm)

Pintura Eletrostática.

Capacidade de Carga: 300 kg

Duas Gavetas 500x400x100 - (mm)

opções de cores

- azul (Padrão)
- vermelho
- preto
- cinza



Todas as imagens deste catálogo são meramente ilustrativas.

COMEDOUROS DUPLOS ANTI FORMIGA - TIGELA DE PLÁSTICO



opções de cores

- azul
- vermelho
- rosa

Ref.: CDP-5

Comedouro Duplo Tigela Plástica CDP-5
 Capacidade: 2 Tigelas de 400 ml cada
 Altura Mínima: 8,5 cm | Altura Máxima: 13,5 cm



opções de cores

- azul
- vermelho
- rosa

Ref.: CDP-6

Comedouro Duplo Tigela Plástica CDP-6
 Capacidade: 2 Tigelas de 900 ml cada
 Altura Mínima: 12 cm | Altura Máxima: 18 cm



opções de cores

- azul
- vermelho
- rosa

Ref.: CDP-7

Comedouro Duplo Tigela Plástica CDP-7
 Capacidade: 2 Tigelas de 1600 ml cada
 Altura Mínima: 18,5 cm | Altura Máxima: 26,5 cm



opções de cores

- azul
- vermelho
- rosa

Ref.: CDP-8

Comedouro Duplo Tigela Plástica CDP-8
 Capacidade: 2 Tigelas de 2,300 ml cada
 Altura Mínima: 25,5 cm | Altura Máxima: 41,5 cm

Ref.: Todos os Modelos CDP

Regulagem de Altura Ajustável conforme Altura do Animal
 Fácil de Higienizar, Tigelas Removíveis para Facilitar Limpeza
 Suporte em Pintura Eletrostática - Cor Branca - Textura Lisa

O comedouro deve ficar 10 cm abaixo da linha da cernelha

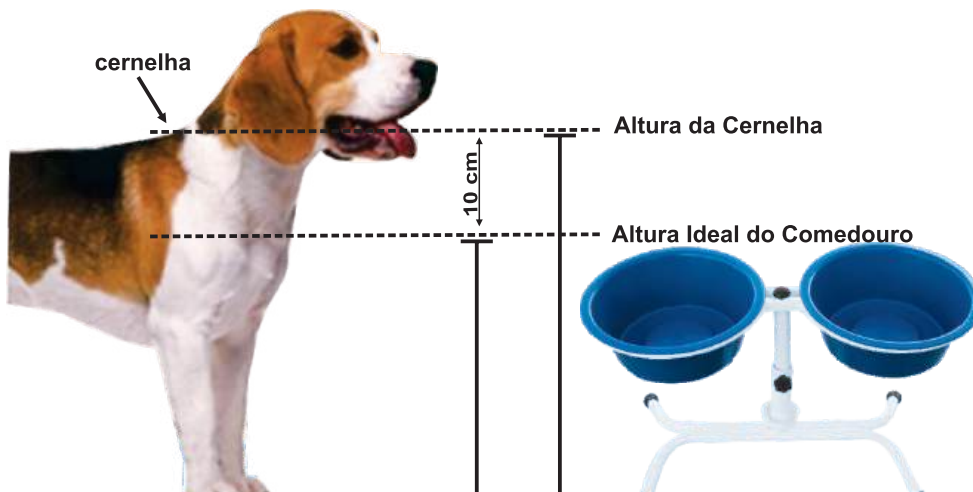

Todas as imagens deste catálogo são meramente ilustrativas.

COMEDOUROS DUPLOS ANTI FORMIGA - TIGELA INOX



Ref.: CDI-9

Comedouro Duplo Tigela INOX CDI-9
 Capacidade: 2 Tigelas de 400 ml cada
 Altura Mínima: 8,5 cm | Altura Máxima: 13,5 cm



Ref.: CDI-10

Comedouro Duplo Tigela INOX CDP-10
 Capacidade: 2 Tigelas de 900 ml cada
 Altura Mínima: 12 cm | Altura Máxima: 18 cm



Ref.: CDI-11

Comedouro Duplo Tigela INOX CDP-11
 Capacidade: 2 Tigelas de 1600 ml cada
 Altura Mínima: 18,5 cm | Altura Máxima: 26,5 cm



Ref.: CDI-12

Comedouro Duplo Tigela INOX CDP-12
 Capacidade: 2 Tigelas de 2,300 ml cada
 Altura Mínima: 25,5 cm | Altura Máxima: 41,5 cm

Anti Formiga
 (Colocar Água ou Óleo)

Ref.: Todos os Modelos CDI

Regulagem de Altura Ajustável conforme Altura do Animal
 Fácil de Higienizar, Tigelas Removíveis para Facilitar Limpeza
 Suporte em Pintura Eletrostática - Cor Branca - Textura Lisa

Ref.: CDP-5
 Ref.: CDI-9



GATOS E CÃES DE RAÇAS PEQUENAS

Todas as raças de gatos. Indicação de algumas raças de cães Yorkshire, Spitz alemão, Poodle Toy, Maltês, Shi-tzu, Chihuahua, Jack Russel, Shnauzer, West Terrier, Pinscher, Pug, Dachshung, etc.

Ref.: CDP-6
 Ref.: CDI-10



CÃES DE RAÇAS PEQUENAS E MÉDIAS

Pug, Bulldog Francês, Boston Terrier, Beagle, Bull Terrier Pequeno, Basset, Cocker, Ihasa apso, Fox Paulistinha, Fox Terrier, Pequinês etc

Ref.: CDP-7
 Ref.: CDI-11



CÃES DE RAÇAS MÉDIAS E GRANDES

Border Collie, Bulldog Inglês, Boxer, Pittbull, Labrador, Husky, Akita, Boiadeiro Australiano, Chow Chow, Pastor Australiano etc.

Ref.: CDP-8
 Ref.: CDI-12



CÃES DE RAÇAS GRANDES

Labrador, Dálmata, Akita, Dog Alemão, Pastor Alemão, Schnauzer Gigante, Wheaten Terrier, Golden Retriever, Fila Brasileiro, Boxer, Dobermann, Dogo Argentino, Galgo Espanhol, Husky Siberiano, Pastor Alemão, Pastor Belga, Rottweiler etc.

Todas as imagens deste catálogo são meramente ilustrativas.

COMEDOUROS PARA ANIMAIS ANTI FORMIGA COM REGULAGEM



Regulagem, p/ Saída de Ração

Ref.: COM 01

Comedouro Anti Formiga para Animais.
Dimensões: 160x160x320 - CxLxA - (mm)
Capacidade: 2,5 kg
Pintura Eletrostática - Cor Branca.
Não Contém Peças de Plástico.
Com Regulagem para Saída de Ração.



Pés Anti Formiga (colocar água ou óleo)

Ref.: COM 02

Comedouro Anti Formiga para Animais.
Dimensões: 210x210x420 - CxLxA - (mm)
Capacidade: 5,0 kg
Pintura Eletrostática - Cor Branca.
Não Contém Peças de Plástico.
Com Regulagem para Saída de Ração.



Ref.: COM 03

Comedouro Anti Formiga para Animais.
Dimensões: 260x260x520 - CxLxA - (mm)
Capacidade: 10 kg
Pintura Eletrostática - Cor Branca.
Não Contém Peças de Plástico.
Com Regulagem para Saída de Ração.

COMEDOURO PARA PASSÁROS COM FRUTEIRA

Ref.: COM 04

Comedouro p/ Pássaros com Fruteira
Dimensões: 250x250x300 - CxLxA - (mm)
Pintura Eletrostática.

opções de cores

- azul
- vermelho
- verde

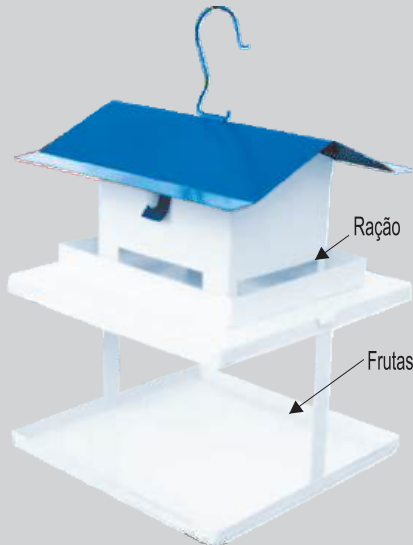

Todas as imagens deste catálogo são meramente ilustrativas.



PORTA RAÇÃO - GUARDA OBJETOS

Ref.: PR5

Porta Ração Metálico - Capacidade 5 kg
 Dimensões: 260x210x360 - CxLxA - (mm)
 Pintura Eletrostática - Cor Branca - Padrão Fercar
 Protege contra insetos e roedores
 Ajuda organizar o ambiente, fácil de limpar.
 Pode ser utilizado para guardar objetos e brinquedos



Ref.: PR10

Porta Ração Metálico - Capacidade 10 kg
 Dimensões: 370x240x430 - CxLxA - (mm)
 Pintura Eletrostática - Cor Branca - Padrão Fercar
 Protege contra insetos e roedores
 Ajuda organizar o ambiente, fácil de limpar.
 Pode ser utilizado para guardar objetos e brinquedos



Ref.: PR15

Porta Ração Metálico - Capacidade 15 kg
 Dimensões: 420x290x530 - CxLxA - (mm)
 Pintura Eletrostática - Cor Branca - Padrão Fercar
 Protege contra insetos e roedores
 Ajuda organizar o ambiente, fácil de limpar.
 Pode ser utilizado para guardar objetos e brinquedos



Ref.: PR25

Porta Ração Metálico - Capacidade 25 kg
 Dimensões: 490x330x630 - CxLxA - (mm)
 Pintura Eletrostática - Cor Branca - Padrão Fercar
 Protege contra insetos e roedores
 Ajuda organizar o ambiente, fácil de limpar.
 Pode ser utilizado para guardar objetos e brinquedos



DICA - (Válida para todos os Modelos)

Manter a Ração dentro da Embalagem Original ajuda a Conservar as Características do Alimento. Indicamos, portanto, não despejar. Colocar a Embalagem Direto dentro do Porta Ração.

LINHA PET FERCAR

➔ Comedouro Automático Anti Formiga



➔ Comedouro para Pássaros com Fruteira

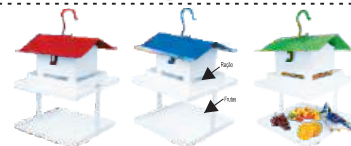

➔ Comedouro Duplo Anti Formiga Tigela Plástica



➔ Comedouro Duplo Anti Formiga Tigela Inox



➔ Porta Ração - Porta Objetos



Todas as imagens deste catálogo são meramente ilustrativas.

CAVALETE TUBULAR DOBRÁVEL

Ref.: CV90X100

Dimensões: 900x100 - CxA - mm

Pintura Eletrostática

Segurança e Agilidade no Trabalho.

Fácil de guardar e transportar

Capacidade de Carga: 200 kg

Podem ser usados nas duas opções de altura (500mm e 1000mm)



SUPORTES DE PIA

Fixação com Bucha e parafuso

Ref.: SUP50

Suporte de Pia de Parafusar

Dimensões: 500x30x50 - CxLxA - (mm)

Pintura Eletrostática

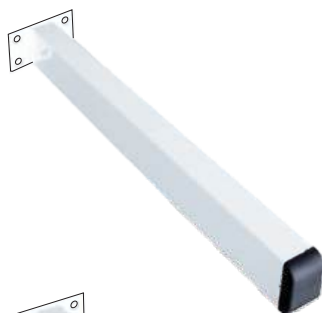

Ref.: SUP60

Suporte de Pia de Parafusar

Dimensões: 600x30x50 - CxLxA - (mm)

Pintura Eletrostática - Cor Branca



Fixação por Chumbamento

Ref.: SUP55

Suporte de Pia de Chumbar

Dimensões: 550x30x50 - CxLxA - (mm)

Pintura Eletrostática



Ref.: SUP65

Suporte de Pia de Chumbar

Dimensões: 650x30x50 - CxLxA - (mm)

Pintura Eletrostática



LIXEIRA REFORÇADA

Ref.: LIX

Lixeira Reforçada

Capacidade: 20 Litros

Pintura Eletrostática - Cor Branca

Não contém peças de plástico



BARRAS DE APOIO EM ALUMÍNIO

Ref.: BA-02BR - 440mm

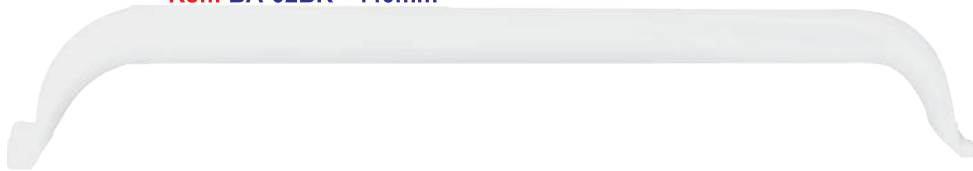

Ref.: BA-03BR - 690mm



Ref.: BA-04BR - 940mm



Barras de Apoio em Alumínio
Cor Branca - Pintura Eletrostática Poliester - Brilhante
Acompanha 4 Buchas 8 - 4 Parafusos - 4 Acabamentos
Conforme NBR 9050
Garantia 5 Anos.
Diâmetro 1 1/4 - 31,75mm



Ref.: BA-02PT - 440mm

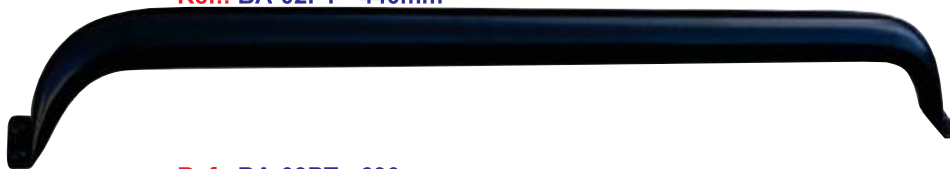

Ref.: BA-03PT - 690mm



Ref.: BA-04PT - 940mm



Barras de Apoio em Alumínio
Cor Preta - Pintura Eletrostática Poliester - Semi Fosco
Acompanha 4 Buchas 8 - 4 Parafusos - 4 Acabamentos
Conforme NBR 9050
Garantia 5 Anos.
Diâmetro 1 1/4 - 31,75mm



Todas as imagens deste catálogo são meramente ilustrativas.

CHURRASQUEIRA DESMONTÁVEL ABERTA

Ref.: CHU03

Dimensões Montada: 460x340x740 - CxLxA - (mm)

Tamanho Desmontada: 350x470x170 - (mm)

Pintura Ecológica a base d'água

Acompanha 2 Grelhas



Detalhe da Churrasqueira Desmontada



CHURRASQUEIRA DESMONTÁVEL A BAFO

Ref.: CHU04

Dimensões Montada: 460x340x820 - CxLxA - (mm)

Tamanho Desmontada: 350x470x300 - (mm)

Pintura Ecológica a base d'água

Acompanha 2 Grelhas



CHURRASQUEIRA TAMBOR

Ref.: TB 01

Churrasqueira Tambor com 3 níveis

Dimensões 500x600x920 - CxLxA - (mm)

Pintura Ecológica a base d'água

Não Acompanha Acessórios

Ideal Colocar Tijolo ou Areia no Fundo p/ Maior Durabilidade



Todas as imagens deste catálogo são meramente ilustrativas.

CHURRASQUEIRA DOBRÁVEL DE AÇO

Ref.: CHU05

Churrasqueira de Aço Compacta, Dobrável, Portátil

Fácil de transportar e guardar.

Dimensões Montada: 400x320x550 - CxLxA - (mm)

Tamanho Desmontada: 400x220x50 - CxLxA - (mm)

Pintura Ecológica a base d'água

Acompanha 2 Grelhas

Ideal p/ Sacadas, Casa de Praia, Pescaria, Reunião de Amigos etc



Detalhe da Churrasqueira Dobrada



CHURRASQUEIRA DOBRÁVEL INOX

Ref.: CHU06

Churrasqueira de INOX Compacta, Dobrável, Portátil

Fácil de transportar e guardar.

Dimensões Montada: 400x320x550 - CxLxA - (mm)

Tamanho Desmontada: 400x220x50 - CxLxA - (mm)

Pés c/ Pintura Ecológica a base d'água

Acompanha 2 Grelhas

Ideal p/ Sacadas, Casa de Praia, Pescaria, Reunião de Amigos etc

Churrasqueira Inox é Maior Vida útil, mais Durabilidade



Detalhe da Churrasqueira Dobrada



Todas as imagens deste catálogo são meramente ilustrativas.

CARRINHOS DE MÃO DESMONTÁVEL

Ref.: F26

Carrinho de Mão Desmontável Caçamba 26
Dobras Anti Corte com Achatamento Duplo
Cap: 46 litros p/ Material Líquido 60 litros para Sólidos
Pneu e Câmara 3,25x8 - 25 Libras
Porcas e Parafusos Galvanizados
Pintura Eletrostática



Ref.: F18

Carrinho de Mão Desmontável Caçamba 18
Dobras Anti Corte com Achatamento Duplo
Cap: 46 litros p/ Material Líquido 60 litros para Sólidos
Pneu e Câmara 3,25x8 - 25 Libras
Porcas e Parafusos Galvanizados
Pintura Eletrostática



Ref.: F24

Carrinho de Mão Desmontável Caçamba 24
Dobras Anti Corte com Achatamento Duplo
Cap: 46 litros p/ Material Líquido 60 litros para Sólidos
Pneu e Câmara 3,25x8 - 25 Libras
Porcas e Parafusos Galvanizados
Pintura Eletrostática



Ref.: F16

Carrinho de Mão Desmontável Caçamba 16
Dobras Anti Corte com Achatamento Duplo
Cap: 46 litros p/ Material Líquido 60 litros para Sólidos
Pneu e Câmara 3,25x8 - 25 Libras
Porcas e Parafusos Galvanizados
Pintura Eletrostática



Ref.: F20

Carrinho de Mão Desmontável Caçamba 20
Dobras Anti Corte com Achatamento Duplo
Cap: 46 litros p/ Material Líquido 60 litros para Sólidos
Pneu e Câmara 3,25x8 - 25 Libras
Porcas e Parafusos Galvanizados
Pintura Eletrostática



Ref.: F24E

Carrinho de Mão Desmontável Caçamba 24 Especial
Dobras Anti Corte com Achatamento Duplo
Cap: 70 litros p/ Material Líquido 90 litros para Sólidos
Pneu e Câmara 3,25x8 - 25 Libras
Porcas e Parafusos Galvanizados
Pintura Eletrostática



AROS e AROS COMPLETOS

Ref.: ARO1

Aro para Carrinho de Mão
Compatível com pneu e câmara 3,25x8 e 3,50x8



Ref.: ARO2

Aro para Carro de Carga
Compatível com pneu e câmara 3,25x8 e 3,50x8



Ref.: ARO3

Aro Reforçado com rolamento de rolete
Compatível com pneu e câmara 3,25x8 e 3,50x8



REFORÇADO

Ref.: ARO11

Aro Completo para Carrinho de Mão
Pneu e câmara 3,25x8 - 25 Libras



Ref.: ARO12

Aro Completo para Carro de Carga
Pneu e câmara 3,25x8 - 25 Libras



Ref.: ARO13

Aro Reforçado Completo com Rolamento de Rolete
Pneu e câmara 3,25x8 - 25 Libras



REFORÇADO

Todas as imagens deste catálogo são meramente ilustrativas.

CARROS DE CARGA e ARMAZÉM

Ref.: CCM170

Carro de Carga com Roda Maciça de 8"

Capacidade de Alavanca: 60 kg

Capacidade de Carga: 170 kg

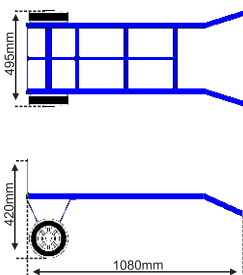

Ref.: CCM180

Carro de Carga com Roda Maciça de 8"

Capacidade de Alavanca: 80 kg

Capacidade de Carga: 180 kg

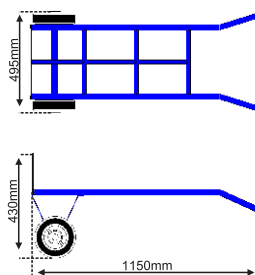

Ref.: CCP200

Carro de Carga Roda Pneumática - 3,25x8

Capacidade de Alavanca: 80 kg

Capacidade de Carga: 200 kg

Disponível com Aro Reforçado e Rolete - Ref. CCP200R

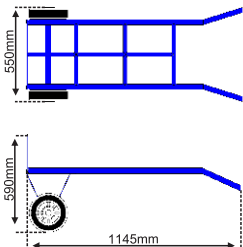

Ref.: CCP210

Carro de Carga Roda Pneumática - 3,25x8

Capacidade de Alavanca: 80 kg

Capacidade de Carga: 210 kg

Disponível com Aro Reforçado e Rolete - Ref. CCP210R

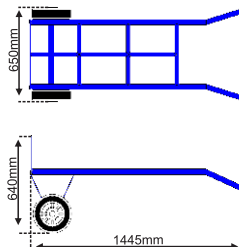

Ref.: CCP300

Carro de Carga Roda Pneumática - 3,50x8

Capacidade de Alavanca: 120 kg

Capacidade de Carga: 300 kg

Aro Reforçado com Rolamento de Rolete

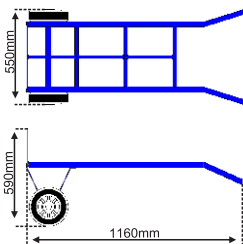

Ref.: CCP310

Carro de Carga Roda Pneumática - 3,50x8

Capacidade de Alavanca: 120 kg

Capacidade de Carga: 310 kg

Aro Reforçado com Rolamento de Rolete

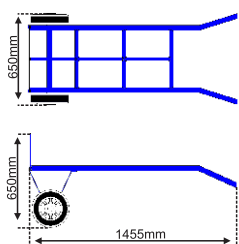

CARROS PLATAFORMA

Ref.: PLA-400

Ref.: PLA-400G

Carro Plataforma 1500x800x450 - CxLxA - mm

Capacidade: 400 kg

Aro Reforçado com rolamento de rolete - Pneu e Câmara 3,50x8

Tampo de Aço de 1,50mm

Modelo: PLA400G - Com Grade



Ref.: PLA-800

Ref.: PLA-800G

Carro Plataforma 1500x800x450 - CxLxA - mm

Capacidade: 800 kg

Aro Reforçado com rolamento de rolete - Pneu e Câmara 3,50x8

Tampo de Aço de 1,50mm

Modelo: PLA800G - Com Grade



Todas as imagens deste catálogo são meramente ilustrativas.

METAIS PARA BANHEIRO EM INOX

Ref.: SAB-1

Saboneteira Inox

Dimensões: 115x75x19 - CxLxA - (mm)

Acompanha 2 buchas 6 - 2 Parafusos - 2 Acabamentos.

Garantia 12 anos

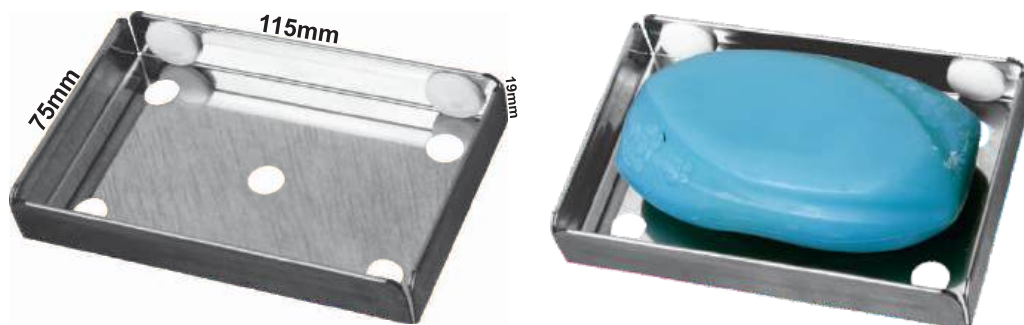

Ref.: SHA-1

Shampooeira Inox de Canto

Dimensões: 225x160x19 - CxLxA - (mm)

Acompanha 2 buchas 6 - 2 Parafusos - 2 Acabamentos.

Garantia 12 anos

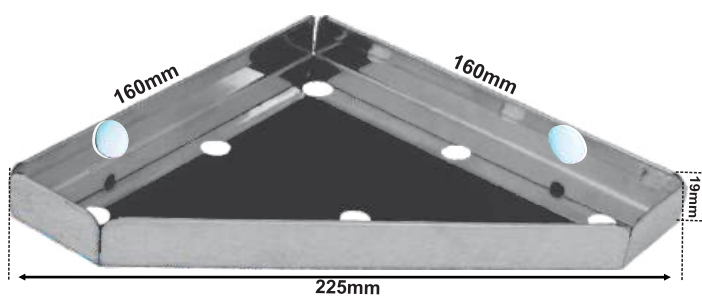

Ref.: SHA-2

Shampooeira Inox Reta

Dimensões: 295x85x19 - CxLxA - (mm)

Acompanha 2 buchas 6 - 2 Parafusos - 2 Acabamentos.

Garantia 12 anos

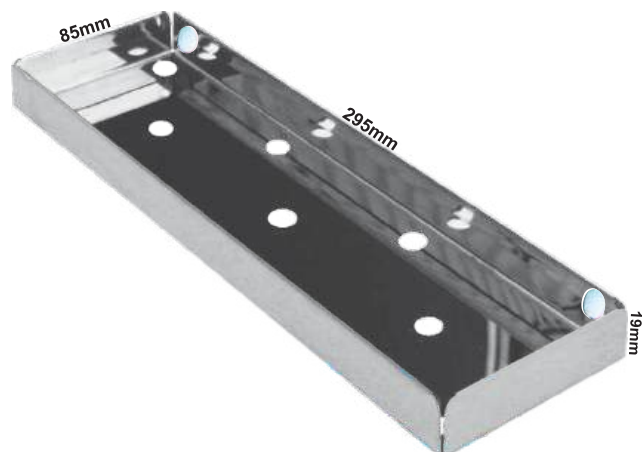

Todas as imagens deste catálogo são meramente ilustrativas.

METAIS PARA BANHEIRO EM ALUMÍNIO

Ref.: SAB-2BR Ref.: SAB-2PT

Saboneteira de Alumínio

Dimensões: 115x75x19 - CxLxA - (mm)

Acompanha 2 buchas 6 - 2 Parafusos - 2 Acabamentos.

Garantia 5 anos

Disponível nas Cores Branco (BR) e Preto (PT)

Pintura Eletrostática Lisa - Poliester



Ref.: SAB-2BR



Ref.: SAB-2PT

Ref.: SHA-3BR Ref.: SHA-3PT

Shampooeira de Canto em Alumínio

Dimensões: 225x160x19 - CxLxA - (mm)

Acompanha 2 buchas 6 - 2 Parafusos - 2 Acabamentos.

Garantia 5 anos

Disponível nas Cores Branco (BR) e Preto (PT)

Pintura Eletrostática Lisa - Poliester

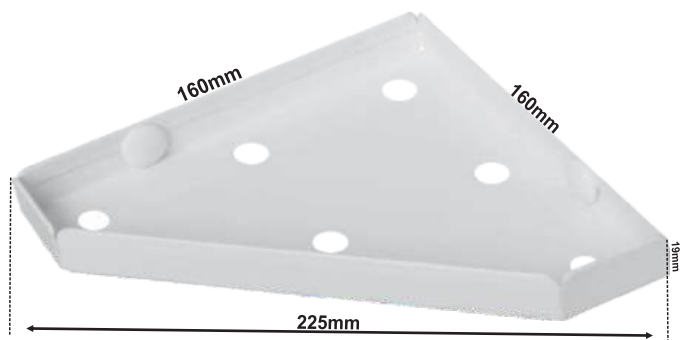

Ref.: SHA-3BR



Ref.: SHA-3PT

Ref.: SHA-4BR Ref.: SHA-4PT

Shampooeira Reta em Alumínio

Dimensões: 295x85x19 - CxLxA - (mm)

Acompanha 2 buchas 6 - 2 Parafusos - 2 Acabamentos.

Garantia 5 anos

Disponível nas Cores Branco (BR) e Preto (PT)

Pintura Eletrostática Lisa - Poliester

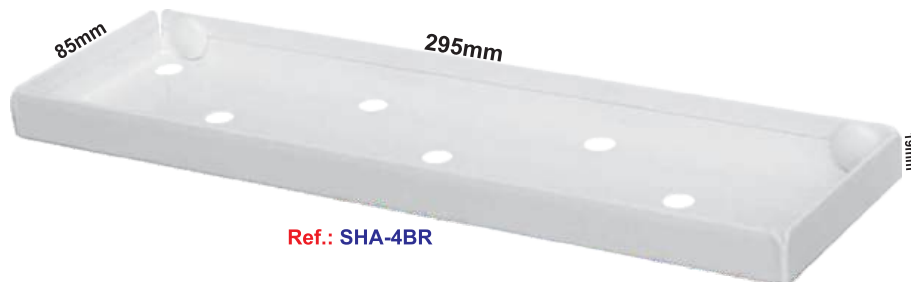

Ref.: SHA-4BR



Ref.: SHA-4PT

GABARITO PARA MARCAÇÃO AZULEJISTA INOX

Ref.: GM-6

Gabarito para Marcação com 6 hastes

Hastes reguláveis e ajuste de Centro

Produto em aço Inox

Para uso de Pedreiros, Azulejistas, Encanadores, Marceneiros, etc.

Auxilia na marcação de furos em pisos e revestimentos para assentamento em superfícies com ângulos e formatos irregulares.

Veja exemplos de uso no endereço eletrônico:

[Http://fercar.ind.br/produtos/gabarito-de-marcao](http://fercar.ind.br/produtos/gabarito-de-marcao)

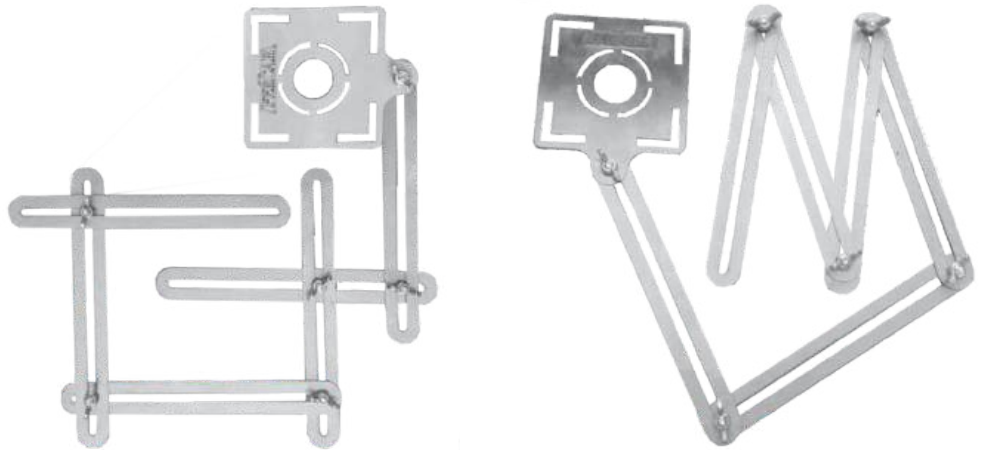

SUPOORTE REGULÁVEL PARA RÉGUA



Ref.: SR-50

Suporte Regulável para Régua de Pedreiro

Pintura Eletrostática - Branca - Textura Lisa

Ajuste de 2 a 50 cm

Para uso de Pedreiros, Azulejistas, Encanadores, Marceneiros, etc.

Veja exemplos de uso no endereço eletrônico:

[Http://fercar.ind.br/produtos/suporte-de-regua](http://fercar.ind.br/produtos/suporte-de-regua)

MINI COFRE COM SEGREDO



Ref.: 01

Mini Cofre com Segredo

Dimensões: 100x80x120 - CxLxA - (mm)

Embalagem com cores mistas

Cores: Azul, Azul Claro, Verde, Vermelho, Cinza, Preto

Possível mudar o Segredo Numérico

Verifique como mudar o segredo em nosso site:

<http://fercar.ind.br/produtos/mini-cofres/mini-cofre-com-segredo>

Todas as imagens deste catálogo são meramente ilustrativas.

CANTONEIRAS EM CHAPA DE AÇO



Cantoneira Simples em Chapa de Aço
Cor Cinza - Pintura Líquida

Ref.: Medida em mm

4x6	100x150
6x8	150x200
8x10	200x250
10x12	250x300
12x14	300x350



Cantoneira Simples em Chapa de Aço
Cor Branca - Pintura Eletrostática

Ref.: Medida em mm

4x6BR	100x150
6x8BR	150x200
8x10BR	200x250
10x12BR	250x300
12x14BR	300x350



Cantoneira Mão Francesa em Chapa de Aço
Cor Branca - Pintura Eletrostática

Ref.: Medida em mm

MF4x6	100x150
MF6x8	150x200
MF8x10	200x250
MF10x12	250x300
MF12x14	300x350

CAIXAS PARA CARTAS E REVISTAS



Ref.: **COR-1**

Caixa para Cartas Embutir 1/2 Tijolo
Dimensões: 170x260x110 - CxLxA - (mm)
Pintura Eletrostática - Cinza - Textura Lisa



Ref.: **COR-2**

Caixa para Cartas Embutir 1 Tijolo
Dimensões: 330x260x110 - CxLxA - (mm)
Pintura Eletrostática - Cinza - Textura Lisa



Ref.: **COR-3**

Caixa p/ Cartas Grade ou Embutir - Entrada Horizontal
Dimensões: 230x110x230 - CxLxA - (mm)
Pintura Eletrostática - Cinza - Textura Lisa



Ref.: **COR-4**

Caixa p/ Revistas p/ Grade ou Embutir
Dimensões: 230x150x350 - CxLxA - (mm)
Pintura Eletrostática - Cinza - Textura Lisa



Ref.: **COR-5**

Caixa p/ Cartas Grade ou Embutir - Entrada Vertical
Dimensões: 230x110x230 - CxLxA - (mm)
Pintura Eletrostática - Cinza - Textura Lisa



Ref.: **COR-6**

Caixa p/ Cartas de Embutir - Estilo Colonial
Dimensões: 260x170x110 - CxLxA - (mm)



Ref.: **COR-7**

Caixa p/ Cartas de Embutir - Estilo Colonial
Dimensões: 420x330x170 - CxLxA - (mm)



90.000 m² de Área Útil
 30.000m² DE ÁREA CONSTRUÍDA
 MAIS DE 200 COLABORADORES
 EQUIPAMENTOS ROBOTIZADOS
 QUALIDADE E PONTUALIDADE
 33 ANOS DE MERCADO



Alphaville
 REPRESENTAÇÕES

REPRESENTANTE AUTORIZADO

FERCAR

Metalúrgica Fercar Ltda.

Rua Dr. Jair Silveira Poolinelli 180 - Pq. Industrial
 Carmópolis de Minas - MG - CEP 35534-000

(37) 3333-1511 (37) 3333-1487 (37) 3333-2600

Departamento Comercial - vendas@fercar.ind.br

SAC Serviço de Atendimento ao Cliente - sac@fercar.ind.br

www.fercar.ind.br



Esta empresa é representada por:



Alphaville
REPRESENTAÇÕES

Faça uma cotação consoco



(21) 97674-0272

(21) 2146-6041

(21) 2147-1030



(21) 98187-3159
Amilton

(21) 98855-6639
Maria Adélia